

USER'S MANUAL
BEDIENUNGSANLEITUNG
MANUEL D'UTILISATION
MANUAL DE USUARIO
INSTRUKCJA OBSŁUGI
MANUALE D'USO



Q SPOT 40 COLD WHITE

Q SPOT 40 WARM WHITE

COMPACT 40W LED SPOT

BLACK HOUSING

CLQS40CW

CLQS40WW

WHITE HOUSING

CLQS40CWWH

CLQS40WWWH

CONTENTS / INHALTSVERZEICHNIS / CONTENU / CONTENIDO / TREŚĆ / CONTENUTO

ENGLISH

PREVENTIVE MEASURES	3-4
INTRODUCTION	4-5
CONNECTIONS, OPERATING AND DISPLAY ELEMENTS	5-6
OPERATION	6-9
INFRARED REMOTE CONTROL (OPTIONAL)	9-10
DIFFUSERS	10
INSTALLATION AND MOUNTING	11
DMX TECHNOLOGY	11-12
TECHNICAL DATA	12-13
MANUFACTURER'S DECLARATIONS	13
DMX CONTROL	69

DEUTSCH

SICHERHEITSHINWEISE	14-15
EINFÜHRUNG	15-16
ANSCHLÜSSE, BEDIEN- UND ANZEIGEELEMENTE	16-17
BEDIENUNG	17-20
INFRAROT FERNBEDIENUNG (OPTIONAL)	20-21
STREUSCHEIBEN	21
AUFSTELLUNG UND MONTAGE	22
DMX TECHNIK	22-23
TECHNISCHE DATEN	23-24
HERSTELLERERKLÄRUNGEN	24
DMX STEUERUNG	69

FRANCAIS

MESURES PRÉVENTIVES	25-26
INTRODUCTION	26-27
RACCORDEMENTS, ÉLÉMENTS DE COMMANDE ET D'AFFICHAGE	27-28
UTILISATION	28-31
TÉLÉCOMMANDE INFRAROUGE (EN OPTION)	31-32
DIFFUSEURS	32
INSTALLATION ET MONTAGE	33
TECHNOLOGIE DMX	33-34
CARACTÉRISTIQUES TECHNIQUES	34-35
DÉCLARATIONS DU FABRICANT	35
PILOTAGE EN MODE DMX	69

ESPAÑOL

MEDIDAS DE SEGURIDAD	38-37
INTRODUCCIÓN	37-38
CONEXIONES, ELEMENTOS DE MANEJO Y ELEMENTOS DE VISUALIZACIÓN	38-39
FUNCIONAMIENTO	39-42
MANDO A DISTANCIA POR INFRARROJOS (OPCIONAL)	42-43
DIFUSORES	43
INSTALACIÓN Y MONTAJE	44
TECNOLOGÍA DMX	44-45
DATOS TÉCNICOS	45-46
DECLARACIONES DEL FABRICANTE	46
CONTROL DMX	69

POLSKI

ŚRODKI OSTROŻNOŚCI	47-48
WPROWADZENIE	48-49
PRZYŁĄCZA, ELEMENTY OBSŁUGOWE I WSKAŹNIKOWE	49-50
OBSŁUGA	50-53
PILOT ZDALNEGO STEROWANIA NA PODCZERWIEŃ (OPCJONALNY)	53-54
DYFUZORY	54
USTAWIANIE I MONTAŻ	55
TECHNIKA DMX	55-56
DANE TECHNICZNE	56-57
OŚWIADCZENIA PRODUCENTA	57
STEROWANIE DMX	69

ITALIANO

MISURE PRECAUZIONALI	58-59
INTRODUZIONE	59-60
CONNESSIONI, ELEMENTI DI COMANDO E VISUALIZZAZIONE	60-61
UTILIZZO	61-64
TELECOMANDO A INFRAROSSI (OPZIONALE)	64-65
DIFFUSORI	65
INSTALLAZIONE E MONTAGGIO	66
TECNOLOGIA DMX	66-67
DATI TECNICI	67-68
DICHIARAZIONI DEL PRODUTTORE	68
CONTROLLO DMX	69

YOU HAVE MADE THE RIGHT CHOICE!

This device was developed and produced under the highest standards of quality in order to ensure smooth operation for many years. Please read these operating instructions carefully so that you can use your new Cameo Light product quickly and optimally. You can find more information on Cameo Light on our website WWW.CAMEOLIGHT.COM.

SAFETY INFORMATION

1. Please read through these instructions carefully.
2. Store all information and instructions in a secure location.
3. Follow the instructions.
4. Heed all warnings. Do not remove any safety warnings or other information from the device.
5. Use the device only in the intended manner.
6. Use only stable and suitable stands and/or mounts (for fixed installations). Make sure that wall mounts are properly installed and secured. Make sure that the device is securely installed and will not fall.
7. During installation, heed all safety provisions that apply in your country.
8. Do not install and operate the device in the vicinity of heaters, heat reservoirs, ovens, or other heat sources. Make sure that the device is installed in such a way that it is sufficiently cooled and will not overheat.
9. Do not place any ignition sources, e.g. candles, on the device.
10. Do not block the ventilation slits.
11. The device was designed to be used only in interior spaces, do not operate the device in the direct vicinity of water (this does not apply to specialty outdoor devices - in this case, please note the special instructions given in the following). Do not bring the device into contact with combustible materials, fluids, or gases.
12. Make sure that no water can drop or splash into the device. Do not place any containers filled with fluids, such as vases or drinking vessels, onto the device.
13. Ensure that no objects can fall into the device.
14. Operative the device using only those accessories recommended and specified by the manufacturer.
15. Do not open the device, and do not modify it.
16. After connecting the device, inspect all cable paths in order to avoid damage or accidents, such as those caused by tripping over said cables.
17. During transport, ensure that the device will not fall and potentially cause material damage and personal harm.
18. If your device no longer functions properly, fluids or objects have made their way into the device interior, or the device is otherwise damaged, switch it off immediately and remove it from the power outlet (provided the device is active). This device is to be repaired only by authorized specialists.
19. Use a dry towel to clean the device.
20. Follow all laws on disposal applicable in your country. Please separate plastic and paper or cardboard when disposing of the packaging.
21. Plastic bags must be kept out of reach of children.

FOR DEVICES CONNECTED TO A POWER SUPPLY:

22. ATTENTION: If the device power cable is equipped with a ground pin, it must be inserted into an outlet with a grounding conductor. Never disable the grounding conductor of a power cable.
23. Do not immediately switch on the device when it has been exposed to stark temperature deviations (for example after transport). Humidity and condensation could damage the device. Switch on the device only when it has reached room temperature.
24. Before you connect the device to the outlet, first ensure that voltage and frequency of the power supply complies with the values given on the device. If the device has a voltage selector switch, connect the device to the outlet only if the device values comply with the values of the power supply. If the provided power cable or power adapter does not fit your power outlet, contact an electrician.
25. Do not step on the power cable. Make sure that live cables, in particular those at the power socket or at the power adapter and the device socket, are not bent.
26. With regard to the device cables, always make sure that the power cable or power adapter is always freely accessible. Always separate the device from the power supply when the device is not in use or when you would like to clean the device. Always unplug the power cable and power adapter from the power outlet using the plug or adapter, not the cord. Never touch the power cable and power adapter with wet hands.
27. If possible, do not switch the device on and off quickly because this may impair the service life of the device.
28. IMPORTANT INFO: Replace fuses only with fuses of the same type and value. If a fuse trips repeatedly, please contact an authorized service center.
29. In order to completely separate the device from the power supply, remove the power cable or power adapter from the outlet.
30. If your device is equipped with a Volex power cord, release the correct Volex device connector before removing the cord. However, this also means that the device may slide and fall when removing the power cord, which may cause personal harm and/or material damage. Therefore, always lay cables carefully.
31. Remove the power cable and power adapter from the outlet when there is a risk of lighting or when you no longer want to use the device.
32. The device may only be installed when it carries no voltage (separate the power plug from the power supply).
33. Dust and other debris within the device may damage it. The device should be serviced or cleaned regularly by qualified specialists depending on the environmental conditions (dust, nicotine, smoke, etc.) in order to avoid overheating.
34. The distance to combustible materials must be at least 0.5 m.
35. Power cables for powering multiple devices must have a core cross-section of at least 1.5 mm². In the EU, lines must be H05VV-F or similar. Adam Hall provides suitable cables. Using these cables, you can connect multiple devices via the Power Out connection with the Power In connection of another device. Ensure that the total power consumption of all connected devices does not exceed the specified value (printed on the device). Be sure to keep power lines as short as possible.

36. The appliance is not to be used by persons (including children) with reduced physical, sensory or mental capabilities, or lack of experience and knowledge.

37. Children must be instructed not to play with the device.

38. If the power cord of the device is damaged, do not use the device. The power cord must be replaced by an adequate cable or assembly from an authorized service center.



CAUTION:

To reduce the risk of electric shock, do not remove cover (or back). There are no user serviceable parts inside. Maintenance and repairs should be exclusively carried out by qualified service personnel.



The warning triangle with lightning symbol indicates dangerous uninsulated voltage inside the unit, which may cause an electrical shock.



The warning triangle with exclamation mark indicates important operating and maintenance instructions.



Warning! This symbol indicates a hot surface. Certain parts of the housing can become hot during operation. After use, wait for a cool-down period of at least 10 minutes before handling or transporting the device.



Warning! This device is designed for use below 2000 metres in altitude.



Warning! This product is not intended for use in tropical climates.



Caution! Intense LED light source! Risk of eye damage. Do not look into the light source.

CAUTION! IMPORTANT INFORMATION ABOUT LIGHTING PRODUCTS!

1. The product has been developed for professional use in the field of event technology and is not suitable as household lighting.
2. Do not stare, even temporarily, directly into the light beam.
3. Do not look at the beam directly with optical instruments such as magnifiers.
4. Stroboscope effects may cause epileptic seizures in sensitive people! People with epilepsy should definitely avoid places where strobes are used.

INTRODUCTION

COMPACT 40W LED SPOT

CLQS40CW (cool white LED, black housing)

CLQS40CWWH (cool white LED, white housing)

CLQS40WW (warm white LED, black housing)

CLQS40WWWH (warm white LED, white housing)

CONTROL FUNCTIONS

3-channel DMX control

Master/slave mode

Standalone operation

Control via IR remote control (IR remote control optional)

FEATURES

Compact spotlight with a 40 W cool or warm white LED. DMX-512 control. Master/slave mode. Sound control. Control via IR remote control (IR remote control optional) Fast access feature. Securing lug and mounting bracket. 2 diffusers included for various dispersion angles. Housing colour black or white. Operating voltage 100-240 V AC / 50-60 Hz. Power consumption 55 W.

The spotlight features the RDM standard (Remote Device Management). Remote device management allows the user to view status and configuration of RDM terminals via an RDM-capable controller.

CONNECTIONS, OPERATING AND DISPLAY ELEMENTS



1 POWER IN

Blue power input socket for power supply to the device. A suitable power cable is included.

2 POWER OUT

White power output socket for power supply to additional CAMEO spotlights. Ensure that the total current consumption of all connected devices does not exceed the value specified on the device in amperes (A).

3 FUSE

Fuse holder. Fuse T1A/250 V (5 x 20 mm) IMPORTANT: Replace the fuse only with a fuse of the same type and value. In the event of repeated fuse failure, please contact an authorised service centre.

4 DMX IN

Male 3-pin XLR socket for connection to a DMX control device (e.g. DMX console).

5 DMX OUT

Female 3-pin XLR socket for sending the DMX control signal.

6 OLED DISPLAY

The OLED display shows the operating mode and other system information.

7 OPERATING KEYS

MODE – press MODE to access the selection menu for system settings. Press repeatedly to go back to the main display. ENTER – press ENTER to access the menu levels to make value changes, and to access the sub-menus. Confirm value changes by pressing ENTER. UP and DOWN – select individual menu items in the selection menu (DMX address, operating mode etc.) and in the sub-menus. Allow changes to the value of a menu item, such as the DMX address as required.

8 EYELET FOR SAFETY CABLE

Overhead installation may only be carried out by qualified personnel. A suitable safety cable must be fitted to the spotlight's securing lug to ensure that it does not fall down.

OPERATION

PLEASE NOTE:

- As soon as the spotlight is correctly connected to the power supply, the following will be displayed in succession: "Software Update Please Wait..." (only for service purposes), "Welcome to Cameo", the model name and the software version. After this process, the spotlight is ready for operation and starts in the previously selected mode.
- If the DMX operating mode is activated and there is no DMX signal at the DMX input, the display will start to flash after a few seconds.
- After approximately 30 seconds of inactivity, the display will automatically show the currently active operating mode.
- Fast Access Feature: In order to simplify the menu guide, the device has an intelligent menu structure that allows direct access to previously selected menu items and sub-menu items. 1. Press MODE and ENTER simultaneously for direct access to the last-edited sub-menu item, where you can make changes instantly as required (DMX starting address and all modes). 2. Press MODE for direct access to the last-selected and last-edited menu item. Press ENTER to access the last-selected and last-edited sub-menu item (DMX starting address and all modes).

CONFIGURING DMX START ADDRESS

Press the MODE button repeatedly until "Menu DMX Address" or "Menu Mode" appears in the display. If necessary, select the menu item "Menu DMX address" by using the buttons UP and DOWN and press ENTER. Using the UP and DOWN buttons, select the desired DMX start address and press ENTER to confirm. The DMX mode will be activated simultaneously.



SETTING OPERATING MODE (Mode)

Press the MODE button repeatedly until "Menu Mode" or "Menu DMX Address" appears in the display. If necessary, select the menu item "Menu Mode" by using the buttons UP and DOWN and then press ENTER. Now select the desired operating mode with the buttons UP and DOWN and confirm with ENTER (see tables, note sub-menus). The comprehensive DMX table can be found in these instructions under "DMX CONTROL".

Operating Modes					
Mode DMX	=	DMX operating mode	03CH	=	3-channel mode
Mode Sound	=	Sound control mode	Sound	=	spotlight reacts to bass impulses. Adjustable microphone sensitivity.
Mode Slave	=	slave mode	Slave	=	connect DMX IN on the slave unit to DMX OUT on the master unit (same model) and enable one of the standalone modes on the master unit. The slave unit will now follow the master unit.
Mode Static	=	setting a "scene" without an external controller	Static	=	master dimmer, fine dimmer, strobe (strobe function as in channel 3 in DMX mode) can be configured separately.

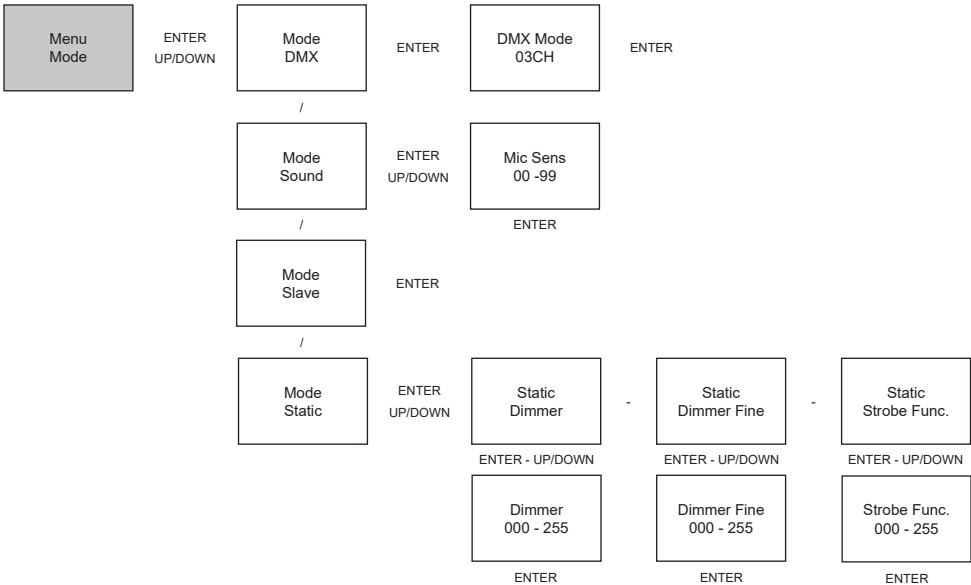

SYSTEM SETTINGS (settings)

To access system settings, press the MODE button repeatedly until "Menu DMX Addr" or "Menu Mode" appears in the display. Now select the menu item "Menu Settings" using the UP and DOWN keys and press ENTER. Now select the desired sub-menu item, but this time with the buttons UP and DOWN and confirm with ENTER (see tables, note sub-menus).

Settings				
Display Rev	=	rotate display by 180°	Display Rev On	= rotate display by 180° (e.g. for overhead installation)
			Display Rev Off	= normal orientation of the display
Display	=	automatic display shutdown	Display On	= permanently on
			Display Off	= automatic display shutdown after approximately 1 minute of inactivity.
DMXFail	=	operating status with DMX signal fault	Hold	= last command is retained
			Blackout	= activates blackout
Dim.Curve	=	Dimmer curve	Linear	= light intensity increases linearly with DMX value
			Exp	= light intensity can be finely adjusted at lower DMX values and broadly adjusted at higher DMX values
			Log	= light intensity can be broadly adjusted at lower DMX values and finely adjusted at higher DMX values
			S-Curve	= light intensity can be finely adjusted at lower and higher DMX values and broadly adjusted at medium DMX values
Dimmer Resp.	=	dimmer sensitivity	LED	= spotlight responds abruptly to changes in DMX value
			Halogen	= spotlight behaves like a halogen spotlight with soft brightness changes
IR Remote	=	activate or deactivate control by IR remote control	On	= IR remote control activated
			Off	= IR remote control deactivated

Factory Reset	=	reset to factory settings	Reset Now?	ENTER = reset to factory setting MODE = do not perform reset
---------------	---	---------------------------	------------	---

Menu Settings	ENTER UP/DOWN	Settings Display Rev	ENTER UP/DOWN	Display Rev On	/	Display Rev Off	ENTER	ENTER		
		/		ENTER		ENTER				
		Settings Display	ENTER UP/DOWN	Display On	/	Display Off	ENTER	ENTER		
		/		ENTER		ENTER				
		Settings Dim. Curve	ENTER UP/DOWN	Dim. Curve Linear	/	Dim. Curve Exp	/	Dim. Curve Log	/	Dim. Curve S-Curve
		/		ENTER		ENTER		ENTER		ENTER
		Settings Dimmer Resp.	ENTER UP/DOWN	Dimmer Resp. LED	/	Dimmer Resp. Halogen	ENTER	ENTER		
		/		ENTER		ENTER				
		Settings IR Remote	ENTER UP/DOWN	IR Remote On	/	IR Remote Off	ENTER	ENTER		
		/		ENTER		ENTER				
		Settings Factory Reset	ENTER	Reset Now?						
				Yes = ENTER No = Mode						

Dimmer curves

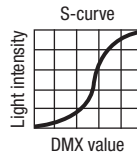
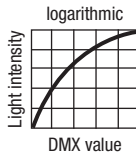
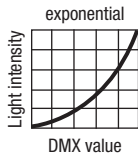
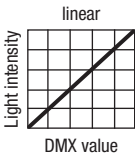

SYSTEM INFORMATION (System Info)

To read a variety of system information, press the MODE button repeatedly until "Menu DMX Addr" or "Menu Mode" appears in the display. If necessary, select the menu item "Menu System Info" using the UP and DOWN keys and press ENTER. Use the UP and DOWN controls to select the desired sub-menu item, and press ENTER to display the corresponding information.

System Info				
Firmware	=	display the software version	V1.xx	Press ENTER to display information.
Temperature	=	display LED temperature in degrees Celsius or Fahrenheit	Temperature LED	= display temperature by pressing ENTER
			Temperature C/F	= select temperature unit to degrees Celsius or degrees Fahrenheit. Confirm with ENTER
Op.Hours	=	display operating time in hours	xxxxh	Press ENTER to display information.

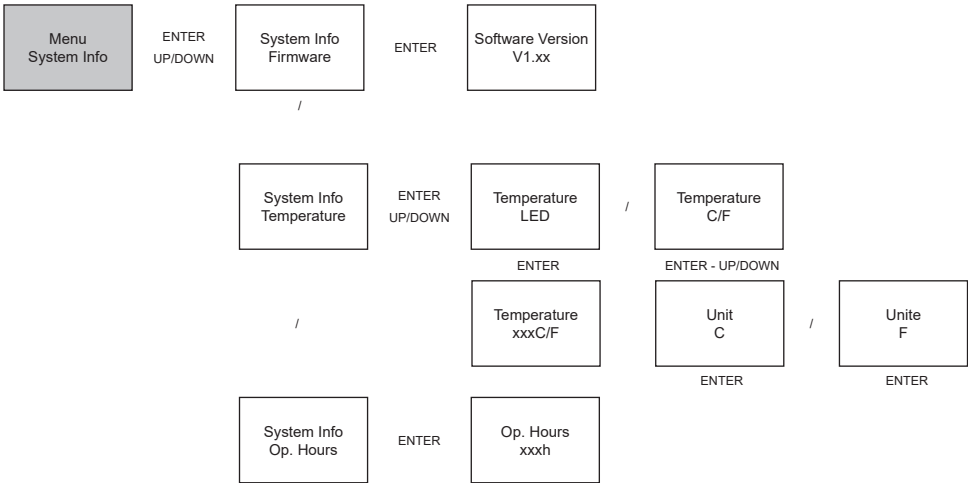

INFRARED REMOTE CONTROL (optional)



Activate the infrared remote control in system settings (Menu Settings) under "IR remote" (IR Remote On). Aim the infrared remote control directly at the infrared sensor built into the front of the spotlight.
The maximum range is approximately 8 metres.

BL/ON/OFF (Blackout)

The BL button is used to switch off the spotlight's LED, regardless of which operating mode is activated. Press the BL button again to reactivate the previously selected mode.

SP/SPEED

No function.

/BRIGHTNESS

12 brightness settings. Press the button  and then select the desired brightness using the + and - buttons (level 1 = Blackout).

FL/FLASH (Strobe)

Activate the strobe effect and set one of its 14 speeds. Press the FL button, then use the + and - buttons to select the flash frequency (level 1 = strobe disabled, level 2 = slowest flash frequency, level 14 = fastest flash frequency).

R/G/B/W/A/U (W = white/ R, G, B, A and U no function)

To set one of the 12 brightness levels, press the W button then use the + and - buttons to select the level, whereby level 1 switches the LEDs off.

PG

No function.

CM

No function.

SC (sound-controlled strobe)

To activate the sound control mode, press SC and set the microphone sensitivity using the + and - buttons as required (11 levels).

AU

No function.

DIFFUSERS

Two diffusers are supplied with the lamp, each with a different beam angle (1 x 10° and 1 x 25°). The beam angle of the lamp can be set at 4.5° (without diffuser), 10°, or 25°. Insert the desired diffuser in front of the light-emitting lens and secure it with the supplied securing ring.



INSTALLATION AND MOUNTING

Thanks to its integrated double bracket, the spotlight can be positioned in a suitable location on a level surface. Installation on a traverse is possible with a suitable traverse clamp (not supplied). Ensure firm connection to the mounting bracket and secure the spotlight to the securing lug (A) with a suitable safety cable. Important: Overhead installation may only be carried out by qualified personnel.



DMX TECHNOLOGY

DMX-512

DMX (Digital Multiplex) is the designation for a universal transmission protocol for communications between corresponding devices and controllers. A DMX controller sends DMX data to the connected DMX device(s). The DMX data is always transmitted as a serial data stream that is forwarded from one connected device to the next via the "DMX IN" and "DMX OUT" connectors (XLR plug-type connectors) that are found on every DMX-capable device, provided the maximum number of devices does not exceed 32 units. The last device in the chain needs to be equipped with a terminator (terminating resistor).



DMX CONNECTION

DMX is the common "language" via which a very wide range of types and models of equipment from various manufacturers can be connected with one another and controlled via a central controller, provided that all of the devices and the controller are DMX compatible. For optimum data transmission, it is necessary to keep the connecting cables between the individual devices as short as possible. The order in which the devices are integrated in the DMX network has no influence on the addresses. Thus the device with the DMX address 1 can be located at any position in the (serial) DMX chain: at the beginning, at the end or somewhere in the middle. If the DMX address 1 is assigned to a device, the controller "knows" that it should send all data allocated to address 1 to this device regardless of its position in the DMX network.

SERIAL CONNECTION OF MULTIPLE LIGHTS

1. Connect the male XLR connector (3-pin or 5-pin) of the DMX cable to the DMX output (female XLR socket) of the first DMX device (e.g. DMX-Controller).
2. Connect the female 3-pin XLR connector of the DMX cable connected to the first projector to the DMX input (male 3-pin socket) of the next DMX device. In the same way, connect the DMX output of this device to the DMX input of the next device and repeat until all devices have been connected. Please note that as a rule, DMX devices are connected in series and connections cannot be shared without active splitters. The maximum number of DMX devices in a DMX chain should not exceed 32 units.

The Adam Hall 3 STAR, 4 STAR, and 5 STAR product ranges include an extensive selection of suitable cables.

DMX CABLES

When fabricating your own cables, always observe the illustrations on this page. Never connect the shielding of the cable to the ground contact of the plug, and always make certain that the shielding does not come into contact with the housing of the XLR plug. If the shielding is connected to the ground, this can lead to short-circuiting and system malfunctions.

Pin Assignment

DMX cable with 3-pin XLR connectors:

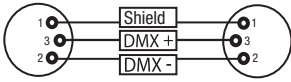

DMX cable with 5-pin XLR connectors (pin 4 and 5 are not used):

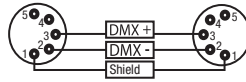
**DMX TERMINATORS (TERMINATING RESISTORS)**

To prevent system errors, the last device in a DMX chain needs to be equipped with a terminating resistor (120 ohm, 1/4 Watt).

3-pin XLR connector with a terminating resistor: K3DMXT3

5-pin XLR connector with a terminating resistor: K3DMXT5

Pin Assignment

3-pin XLR connector:

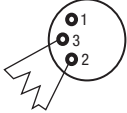

5-pin XLR connector:

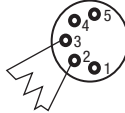
**DMX ADAPTER**

The combination of DMX devices with 3-pin connectors and DMX devices with 5-pin connectors in a DMX chain is possible with suitable adapters.

Pin Assignment

DMX Adapter 5-pin XLR male to 3-pin XLR female: K3DGF0020

Pins 4 and 5 are not used.

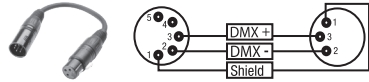
**Pin Assignment**

DMX Adapter 3-pin XLR male to 5-pin XLR female: K3DHM0020

Pins 4 and 5 are not used.

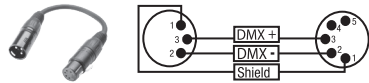
**TECHNICAL DATA**

Model name:	CLQS40CW (WH)	CLQS40WW (WH)
Product type:	LED spotlight	LED spotlight
Type:	Compact spotlight	Compact spotlight
Colour spectrum LED:	cool white	warm white
No. of LEDs:	1	1
LED type:	40 W	40 W
LED colour temperature:	6500 K	3000 K
Refresh rate:	3600 Hz	3600 Hz
Beam angle:	4.5° (10°, 25° with diffuser)	4.5° (10°, 25° with diffuser)
DMX input:	3-pin male XLR	3-pin male XLR
DMX output:	3-pin female XLR	3-pin female XLR
DMX mode:	3-channel	3-channel
DMX functions:	dimmer, fine dimmer, strobe	dimmer, fine dimmer, strobe
Standalone functions:	master/slave operation, strobe, dimmer response, dimmer curves, static mode, sound control	master/slave operation, strobe, dimmer response, dimmer curves, static mode, sound control
Control:	DMX512, IR remote control (optional), RDM enabled	DMX512, IR remote control (optional), RDM enabled
Operating controls:	Mode, Enter, Up, Down	Mode, Enter, Up, Down
Display elements:	OLED display	OLED display
Operating voltage:	100-240 V AC/50-60Hz	100-240 V AC/50-60Hz
Power consumption:	55 W	55 W
Light intensity (@ 1 m):	145000 lx (4.5°)	71000 lx (4.5°)
Lighting power:	1829 lm	940 lm

Power supply connection:	blue power input socket white power output socket (max. 12 A)	blue power input socket white power output socket (max. 12 A)
Fuse:	T1A (5 x 20 mm)	T1A (5 x 20 mm)
Ambient temperature (for operation):	0°C – 40°C	0°C – 40°C
Relative air humidity:	<85%, non-condensing	<85%, non-condensing
Housing material:	Metal	Metal
Housing colour:	black (CLQS40CW) white (CLQS40CWWH)	black (CLQS40WW) white (CLQS40WWWH)
Housing cooling:	convection	convection
Dimensions (W x H x D, not including mounting bracket):	151 x 130 x 168 mm	151 x 130 x 168 mm
Weight:	2.2 kg	2.2 kg
Additional features:	adjustable mounting bracket or stand, securing lug, power cable, optional IR remote control and 2 diffusers included	adjustable mounting bracket or stand, securing lug, power cable, optional IR remote control and 2 diffusers included

MANUFACTURER'S DECLARATIONS

MANUFACTURER'S WARRANTY & LIMITATIONS OF LIABILITY

You can find our current warranty conditions and limitations of liability at: https://cdn-shop.adamhall.com/media/pdf/MANUFACTURERS-DECLARATIONS_CAMEO.pdf. To request warranty service for a product, please contact Adam Hall GmbH, Adam-Hall-Str. 1, 61267 Neu Anspach / Email: Info@adamhall.com / +49 (0)6081 / 9419-0.



CORRECT DISPOSAL OF THIS PRODUCT

(valid in the European Union and other European countries with a differentiated waste collection system)

■ This symbol on the product, or on its documents indicates that the device may not be treated as household waste. This is to avoid environmental damage or personal injury due to uncontrolled waste disposal. Please dispose of this product separately from other waste and have it recycled to promote sustainable economic activity. Household users should contact either the retailer where they purchased this product, or their local government office, for details on where and how they can recycle this item in an environmentally friendly manner. Business users should contact their supplier and check the terms and conditions of the purchase contract. This product should not be mixed with other commercial waste for disposal.

CE Compliance

Adam Hall GmbH states that this product meets the following guidelines (where applicable):

R&TTE (1999/5/EC) or RED (2014/53/EU) from June 2017

Low voltage directive (2014/35/EU)

EMV directive (2014/30/EU)

RoHS (2011/65/EU)

The complete declaration of conformity can be found at www.adamhall.com.

Furthermore, you may also direct your enquiry to info@adamhall.com.

SIE HABEN DIE RICHTIGE WAHL GETROFFEN!

Dieses Gerät wurde unter hohen Qualitätsanforderungen entwickelt und gefertigt, um viele Jahre einen reibungslosen Betrieb zu gewährleisten. Bitte lesen Sie diese Bedienungsanleitung sorgfältig, damit Sie Ihr neues Produkt von Cameo Light schnell und optimal einsetzen können. Weitere Informationen über Cameo Light erhalten Sie auf unserer Website WWW.CAMEOLIGHT.COM.

SICHERHEITSHINWEISE

1. Lesen Sie diese Anleitung bitte sorgfältig durch.
2. Bewahren Sie alle Informationen und Anleitungen an einem sicheren Ort auf.
3. Befolgen Sie die Anweisungen.
4. Beachten Sie alle Warnhinweise. Entfernen Sie keine Sicherheitshinweise oder andere Informationen vom Gerät.
5. Verwenden Sie das Gerät nur in der vorgesehenen Art und Weise.
6. Verwenden Sie ausschließlich stabile und passende Stative bzw. Befestigungen (bei Festinstallationen). Stellen Sie sicher, dass Wandhalterungen ordnungsgemäß installiert und gesichert sind. Stellen Sie sicher, dass das Gerät sicher installiert ist und nicht herunterfallen kann.
7. Beachten Sie bei der Installation die für Ihr Land geltenden Sicherheitsvorschriften.
8. Installieren und betreiben Sie das Gerät nicht in der Nähe von Heizkörpern, Wärmespeichern, Öfen oder sonstigen Wärmequellen. Sorgen Sie dafür, dass das Gerät immer so installiert ist, dass es ausreichend gekühlt wird und nicht überhitzen kann.
9. Platzieren Sie keine Zündquellen wie z.B. brennende Kerzen auf dem Gerät.
10. Lüftungsschlitze dürfen nicht blockiert werden.
11. Das Gerät wurde ausschließlich für die Verwendung in Innenräumen entwickelt, betreiben Sie das Gerät nicht in unmittelbarer Nähe von Wasser (gilt nicht für spezielle Outdoor Geräte - beachten Sie in diesem Fall bitte die im Folgenden vermerkten Sonderhinweise). Bringen Sie das Gerät nicht mit brennbaren Materialien, Flüssigkeiten oder Gasen in Berührung.
12. Sorgen Sie dafür, dass kein Tropf- oder Spritzwasser in das Gerät eindringen kann. Stellen Sie keine mit Flüssigkeit gefüllten Behältnisse wie Vasen oder Trinkgefäße auf das Gerät.
13. Sorgen Sie dafür, dass keine Gegenstände in das Gerät fallen können.
14. Betreiben Sie das Gerät nur mit dem vom Hersteller empfohlenen und vorgesehenen Zubehör.
15. Öffnen Sie das Gerät nicht und verändern Sie es nicht.
16. Überprüfen Sie nach dem Anschluss des Geräts alle Kabelwege, um Schäden oder Unfälle, z. B. durch Stolperfallen zu vermeiden.
17. Achten Sie beim Transport darauf, dass das Gerät nicht herunterfallen und dabei möglicherweise Sach- und Personenschäden verursachen kann.
18. Wenn Ihr Gerät nicht mehr ordnungsgemäß funktioniert, Flüssigkeiten oder Gegenstände in das Geräteinnere gelangt sind, oder das Gerät anderweitig beschädigt wurde, schalten Sie es sofort aus und trennen es von der Netzsteckdose (sofern es sich um ein aktives Gerät handelt). Dieses Gerät darf nur von autorisiertem Fachpersonal repariert werden.
19. Verwenden Sie zur Reinigung des Geräts ein trockenes Tuch.
20. Beachten Sie alle in Ihrem Land geltenden Entsorgungsgesetze. Trennen Sie bei der Entsorgung der Verpackung bitte Kunststoff und Papier bzw. Kartonagen voneinander.
21. Kunststoffbeutel müssen außer Reichweite von Kindern aufbewahrt werden.

BEI GERÄTEN MIT NETZANSCHLUSS:

22. ACHTUNG: Wenn das Netzkabel des Geräts mit einem Schutzkontakt ausgestattet ist, muss es an einer Steckdose mit Schutzleiter angeschlossen werden. Deaktivieren Sie niemals den Schutzleiter eines Netzkabels.
23. Schalten Sie das Gerät nicht sofort ein, wenn es starken Temperaturschwankungen ausgesetzt war (beispielsweise nach dem Transport). Feuchtigkeit und Kondensat könnten das Gerät beschädigen. Schalten Sie das Gerät erst ein, wenn es Raumtemperatur erreicht hat.
24. Bevor Sie das Gerät an die Steckdose anschließen, prüfen Sie zuerst, ob die Spannung und die Frequenz des Stromnetzes mit den auf dem Gerät angegebenen Werten übereinstimmen. Verfügt das Gerät über einen Spannungswahlschalter, schließen Sie das Gerät nur an die Steckdose an, wenn die Gerätewerte mit den Werten des Stromnetzes übereinstimmen. Wenn das mitgelieferte Netzkabel bzw. der mitgelieferte Netzadapter nicht in Ihre Netzsteckdose passt, wenden Sie sich an Ihren Elektriker.
25. Treten Sie nicht auf das Netzkabel. Sorgen Sie dafür, dass spannungsführende Kabel speziell an der Netzbuchse bzw. am Netzadapter und der Gerätebuchse nicht geknickt werden.
26. Achten Sie bei der Verkabelung des Geräts immer darauf, dass das Netzkabel bzw. der Netzadapter stets frei zugänglich ist. Trennen Sie das Gerät stets von der Stromzuführung, wenn das Gerät nicht benutzt wird, oder Sie das Gerät reinigen möchten. Ziehen Sie Netzkabel und Netzadapter immer am Stecker bzw. am Adapter und nicht am Kabel aus der Steckdose. Berühren Sie Netzkabel und Netzadapter niemals mit nassen Händen.
27. Schalten Sie das Gerät möglichst nicht schnell hintereinander ein und aus, da sonst die Lebensdauer des Geräts beeinträchtigt werden könnte.
28. WICHTIGER HINWEIS: Ersetzen Sie Sicherungen ausschließlich durch Sicherungen des gleichen Typs und Wertes. Sollte eine Sicherung wiederholt auslösen, wenden Sie sich bitte an ein autorisiertes Servicezentrum.
29. Um das Gerät vollständig vom Stromnetz zu trennen, entfernen Sie das Netzkabel bzw. den Netzadapter aus der Steckdose.
30. Wenn Ihr Gerät mit einem Volex-Netzanschluss bestückt ist, muss der passende Volex-Gerätestecker entsperrt werden, bevor er entfernt werden kann. Das bedeutet aber auch, dass das Gerät durch ein Ziehen am Netzkabel verrutschen und herunterfallen kann, wodurch Personen verletzt werden und/oder andere Schäden auftreten können. Verlegen Sie Ihre Kabel daher immer sorgfältig.
31. Entfernen Sie Netzkabel und Netzadapter aus der Steckdose bei Gefahr eines Blitzschlags oder wenn Sie das Gerät länger nicht verwenden.
32. Das Gerät darf nur im spannungsfreien Zustand (Trennung des Netzsteckers vom Stromnetz) installiert werden.
33. Staub und andere Ablagerungen im Inneren des Geräts können es beschädigen. Das Gerät sollte je nach Umgebungsbedingungen (Staub, Nikotin, Nebel etc.) regelmäßig von qualifiziertem Fachpersonal gewartet bzw. gesäubert werden (keine Garantieleistung), um Überhitzung und Fehlfunktionen zu vermeiden.

34. Der Abstand zu brennbaren Materialien muss mindestens 0,5 m betragen.

35. Netzleitungen zur Spannungsversorgung mehrerer Geräte müssen mindestens 1,5 mm² Aderquerschnitt aufweisen. In der EU müssen die Leitungen H05VV-F, oder gleichartig, entsprechen. Geeignete Leitungen werden von Adam Hall angeboten. Mit diesen Leitungen können Sie mehrere Geräte über den Power out Anschluss mit dem Power IN Anschluss eines weiteren Gerätes verbinden. Beachten Sie, dass die gesamte Stromaufnahme aller angeschlossenen Geräte den vorgegebenen Wert nicht überschreitet (Aufdruck auf dem Gerät). Achten Sie darauf, Netzleitungen so kurz wie möglich zu halten.

36. Das Gerät darf nicht von Personen (einschließlich Kindern) mit eingeschränkten körperlichen, sensorischen oder geistigen Fähigkeiten oder mangelnder Erfahrung und Kenntnis benutzt werden.

37. Kinder müssen angewiesen werden, nicht mit dem Gerät zu spielen.

38. Wenn das Netzkabel des Geräts beschädigt ist, darf das Gerät nicht verwendet werden. Das Netzkabel muss durch ein adäquates Kabel oder eine spezielle Baugruppe von einem autorisierten Service-Center ersetzt werden.



ACHTUNG

Entfernen Sie niemals die Abdeckung, da sonst das Risiko eines elektrischen Schlages besteht. Im Inneren des Geräts befinden sich keine Teile, die vom Bediener repariert oder gewartet werden können. Lassen Sie Wartung und Reparaturen ausschließlich von qualifiziertem Servicepersonal durchführen.



Das gleichseitige Dreieck mit Blitzsymbol warnt vor nichtisolierten, gefährlichen Spannungen im Geräteinneren, die einen elektrischen Schlag verursachen können.



Das gleichseitige Dreieck mit Ausrufungszeichen kennzeichnet wichtige Bedienungs- und Wartungshinweise.



Warnung! Dieses Symbol kennzeichnet heiße Oberflächen. Während des Betriebs können bestimmte Teile des Gehäuses heiß werden. Berühren oder transportieren Sie das Gerät nach einem Einsatz erst nach einer Abkühlzeit von mindestens 10 Minuten.



Warnung! Dieses Gerät ist für eine Nutzung bis zu einer Höhe von maximal 2000 Metern über dem Meeresspiegel bestimmt.



Warnung! Dieses Gerät ist nicht für den Einsatz in tropischen Klimazonen bestimmt.



Vorsicht! Intensive LED Lichtquelle! Gefahr der Augenschädigung. Nicht in die Lichtquelle blicken.

VORSICHT! WICHTIGE HINWEISE IN BEZUG AUF LICHT-PRODUKTE!

1. Das Produkt ist für den professionellen Einsatz im Bereich der Veranstaltungstechnik entwickelt worden und ist nicht für die Raumbelichtung in Haushalten geeignet.
2. Blicken Sie niemals, auch nicht kurzzeitig, direkt in den Lichtstrahl.
3. Blicken Sie niemals mit optischen Geräten wie Vergrößerungsgläsern in den Lichtstrahl.
4. Stroboskopeffekte können unter Umständen bei empfindlichen Menschen epileptische Anfälle auslösen! Epilepsiekranken Menschen sollten daher unbedingt Orte meiden, an denen Stroboskope eingesetzt werden.

EINFÜHRUNG

COMPACT 40W LED SPOT

CLQS40CW (Kaltweiß-LED, schwarzes Gehäuse)

CLQS40CWWH (Kaltweiß-LED, weißes Gehäuse)

CLQS40WW (Warmweiß-LED, schwarzes Gehäuse)

CLQS40WWWH (Warmweiß-LED, weißes Gehäuse)

STEUERUNGSFUNKTIONEN

3-Kanal DMX-Steuerung
 Master / Slave Betrieb
 Standalone Funktion
 Steuerung via IR-Fernbedienung (IR-Fernbedienung optional)

EIGENSCHAFTEN

Kompakter Spot mit einer 40W Kaltweiß- bzw. Warmweiß-LED. DMX-512 Steuerung. Master / Slave Betrieb. Musiksteuerung. Steuerung über IR-Fernbedienung (IR-Fernbedienung optional). Fast Access Feature. Sicherungsöse und Montagebügel. 2 Streuscheiben für unterschiedliche Abstrahlwinkel enthalten. Gehäusefarbe schwarz oder weiß. Betriebsspannung 100V - 240V AC / 50 - 60Hz. Leistungsaufnahme 55W. Die Scheinwerfer verfügen über den RDM-Standard (Remote Device Management). Diese Gerätefernverwaltung ermöglicht die Statusabfrage und Konfiguration von RDM-Endgeräten über einen RDM-fähigen Controller.

ANSCHLÜSSE, BEDIEN- UND ANZEIGEELEMENTE



1 POWER IN

Blaue Netzeingangsbuchse für die Spannungsversorgung des Geräts. Ein geeignetes Netzkabel befindet sich im Lieferumfang.

2 POWER OUT

Weißer Netzausgangsbuchse für die Netzversorgung weiterer CAMEO Scheinwerfer. Achten Sie darauf, dass die gesamte Stromaufnahme aller angeschlossenen Geräte den auf dem Gerät in Ampere (A) angegebenen Wert nicht überschreitet.

3 FUSE

Sicherungshalter. Sicherung T1A / 250V (5 x 20 mm). **WICHTIGER HINWEIS:** Ersetzen Sie die Sicherung ausschließlich durch eine Sicherung des gleichen Typs und mit gleichen Werten. Sollte die Sicherung wiederholt auslösen, wenden Sie sich bitte an ein autorisiertes Servicezentrum.

4 DMX IN

Männliche 3-Pol XLR-Buchse zum Anschließen eines DMX-Kontrollgeräts (z.B. DMX-Pult).

5 DMX OUT

Weibliche 3-Pol XLR-Buchse zum Weiterleiten des DMX-Steuersignals.

6 OLED DISPLAY

Das OLED-Display zeigt die Betriebsart und weitere Systeminformationen an.

7 BEDIENTASTEN

MODE - Durch Drücken der MODE-Taste gelangen Sie in das Auswahl-Menü für System Einstellungen. Durch wiederholtes Drücken gelangen Sie zurück zur Hauptanzeige. **ENTER** - Durch Drücken der ENTER-Taste gelangen Sie auf die Menü-Ebene um Wertänderungen vornehmen zu können und um eines der Untermenüs zu erreichen. Wertänderungen bestätigen Sie ebenfalls durch Drücken der ENTER-Taste. **UP** und **DOWN** - Auswählen der einzelnen Menüpunkte im Auswahl-Menü (DMX-Adresse, Betriebsart usw.) und in den Untermenüs. Ermöglichen es, den Wert eines Menü-Punkts, wie z.B. die DMX-Adresse, wunschgemäß zu verändern.

8 ÖSE FÜR SICHERUNGSSEIL

Überkopfmontage darf nur von dafür ausgebildetem Personal durchgeführt werden. Der Scheinwerfer ist dabei mit einem geeigneten Sicherungsseil an der Sicherungsöse gegen Herabfallen zu sichern.

BEDIENUNG

ANMERKUNGEN

- Sobald der Scheinwerfer korrekt am Stromnetz angeschlossen ist, werden während des Startvorgangs nacheinander „Software Update Please Wait...“ (nur für Servicezwecke), „Welcome to Cameo“, die Modellbezeichnung und die Software Version im Display angezeigt. Nach diesem Vorgang ist der Scheinwerfer betriebsbereit und startet in der Betriebsart, die zuvor ausgewählt war.
- Ist die DMX-Betriebsart aktiviert und es liegt kein DMX-Signal am DMX-Eingang an, beginnt das Display nach wenigen Sekunden zu blinken.
- Nach ca. 30 Sekunden Inaktivität zeigt das Display automatisch die aktuell aktivierte Betriebsart an.
- Fast Access Feature: Um die Menüführung zu vereinfachen, verfügt das Gerät über eine intelligente Menüstruktur, die es ermöglicht, auf Menüpunkte und Untermenüpunkte, die zuletzt ausgewählt waren, direkt zuzugreifen zu können. 1. Durch gleichzeitiges Drücken auf **MODE** und **ENTER** gelangen Sie direkt zu dem Untermenüpunkt, der zuletzt editiert wurde und können den entsprechenden Wert augenblicklich nach Wunsch ändern (DMX-Startadresse und alle Betriebsarten). 2. Durch Drücken auf **MODE** gelangen Sie direkt zu dem Menüpunkt, der als Letztes ausgewählt und editiert wurde, drücken Sie nun auf **ENTER**, erreichen Sie augenblicklich den Untermenüpunkt, der zuletzt angewählt und editiert wurde (DMX-Startadresse und alle Betriebsarten).

DMX STARTADRESSE EINSTELLEN

Drücken Sie die **MODE**-Taste so oft, bis im Display „Menu DMX Address“ oder „Menu Mode“ angezeigt wird. Gegebenenfalls wählen Sie nun den Menüpunkt „Menu DMX Address“ mit Hilfe der Tasten **UP** und **DOWN** aus und drücken auf **ENTER**. Wählen Sie jetzt die gewünschte DMX-Startadresse mit Hilfe der Tasten **UP** und **DOWN** aus und bestätigen mit **ENTER**. Gleichzeitig wird die DMX-Betriebsart gestartet.

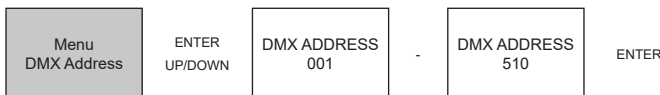

BETRIEBSART EINSTELLEN (Mode)

Drücken Sie die **MODE**-Taste so oft, bis im Display „Menu Mode“ oder „Menu DMX Address“ angezeigt wird. Gegebenenfalls wählen Sie nun den Menüpunkt „Menu Mode“ mit Hilfe der Tasten **UP** und **DOWN** aus und drücken auf **ENTER**. Die gewünschte Betriebsart wählen Sie jetzt mit Hilfe der Tasten **UP** und **DOWN** aus und bestätigen mit **ENTER** (siehe Tabelle, Untermenüs beachten). Die ausführliche DMX-Tabelle finden Sie in dieser Anleitung unter „DMX STEUERUNG“.

Betriebsarten					
Mode DMX	=	DMX-Betriebsart	03CH	=	3-Kanal Modus
Mode Sound	=	Betriebsart Musiksteuerung	Sound	=	Strahler reagiert auf Bassimpulse, Mikrofonempfindlichkeit einstellbar.
Mode Slave	=	Slave Betriebsart	Slave	=	Verbinden Sie DMX IN der Slave-Einheit mit DMX OUT der Master-Einheit (gleiches Modell) und aktivieren in der Master-Einheit eine der Standalone Betriebsarten. Nun folgt die Slave-Einheit der Master-Einheit.
Mode Static	=	Einstellen einer „Szene“ ohne externen Controller	Static	=	Master Dimmer, Dimmer Fine, Stroboskop (Strobe-Funktion wie Kanal 3 im DMX-Betrieb) können individuell eingestellt werden.

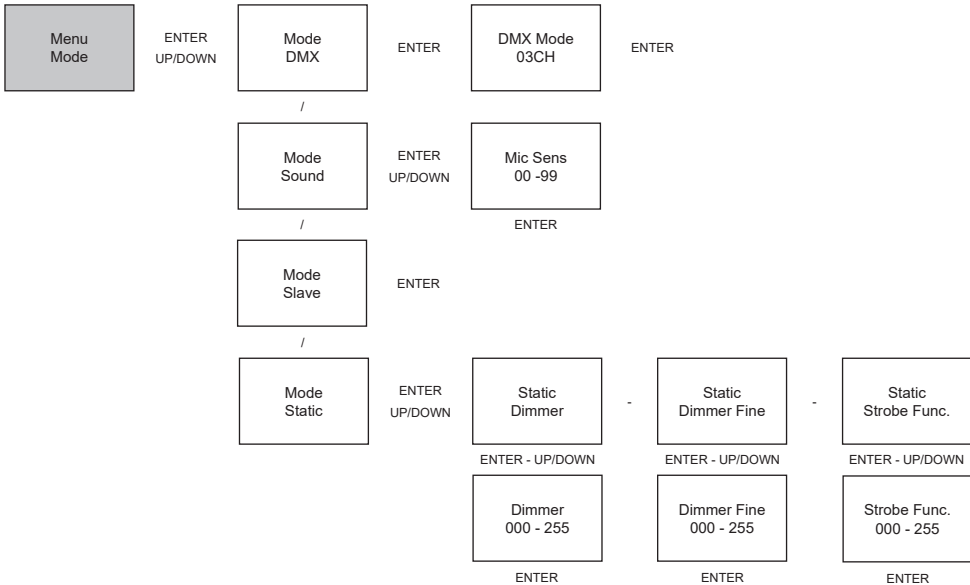

SYSTEMEINSTELLUNGEN (Settings)

Um Systemeinstellungen vornehmen zu können, drücken Sie die MODE-Taste so oft, bis im Display „Menu DMX Addr“ oder „Menu Mode“ angezeigt wird. Wählen Sie nun den Menüpunkt „Menu Settings“ mit Hilfe der Tasten UP und DOWN aus und drücken auf ENTER. Den gewünschten Untermenüpunkt wählen Sie jetzt abermals mit Hilfe der Tasten UP und DOWN aus und bestätigen mit ENTER (siehe Tabellen, Untermenüs beachten).

Settings				
Display Rev	=	Drehung der Display-Anzeige um 180°	Display Rev On	180° Drehung der Display-Anzeige (z.B. Überkopf-Montage)
			Display Rev Off	Normaldarstellung des Displays
Display	=	automatische Display-Abschaltung	Display On	= permanent an
			Display Off	= automatische Abschaltung des Displays nach ca. 1 Minute Inaktivität
DMXFail	=	Betriebszustand bei DMX-Signal-Unterbrechung	Hold	= letzter Befehl wird gehalten
			Blackout	= aktiviert Blackout
Dim.Curve	=	Dimmerkurve	Linear	= Die Lichtintensität steigt linear mit dem DMX-Wert an
			Exp	= Die Lichtintensität lässt sich im unteren DMX-Wertbereich fein und im oberen DMX-Wertbereich grob einstellen
			Log	= Die Lichtintensität lässt sich im unteren DMX-Wertbereich grob und im oberen DMX-Wertbereich fein einstellen
			S-Curve	= Die Lichtintensität lässt sich im unteren und oberen DMX-Wertbereich fein und im mittleren DMX-Wertbereich grob einstellen
Dimmer Resp.	=	Dimmer-Reaktion	LED	= Der Strahler reagiert abrupt auf Änderungen des DMX-Werts
			Halogen	= Der Strahler verhält sich ähnlich einem Halogenstrahler mit sanften Helligkeitsänderungen
IR Remote	=	Steuerung durch IR Fernbedienung ermöglichen bzw. abschalten	On	= Steuerung durch IR Fernbedienung aktiviert
			Off	= Steuerung durch IR Fernbedienung deaktiviert
Factory Reset	=	Zurücksetzen auf Werkseinstellungen	Reset Now?	ENTER = Zurücksetzen auf Werkseinstellung MODE = Zurücksetzen nicht durchführen

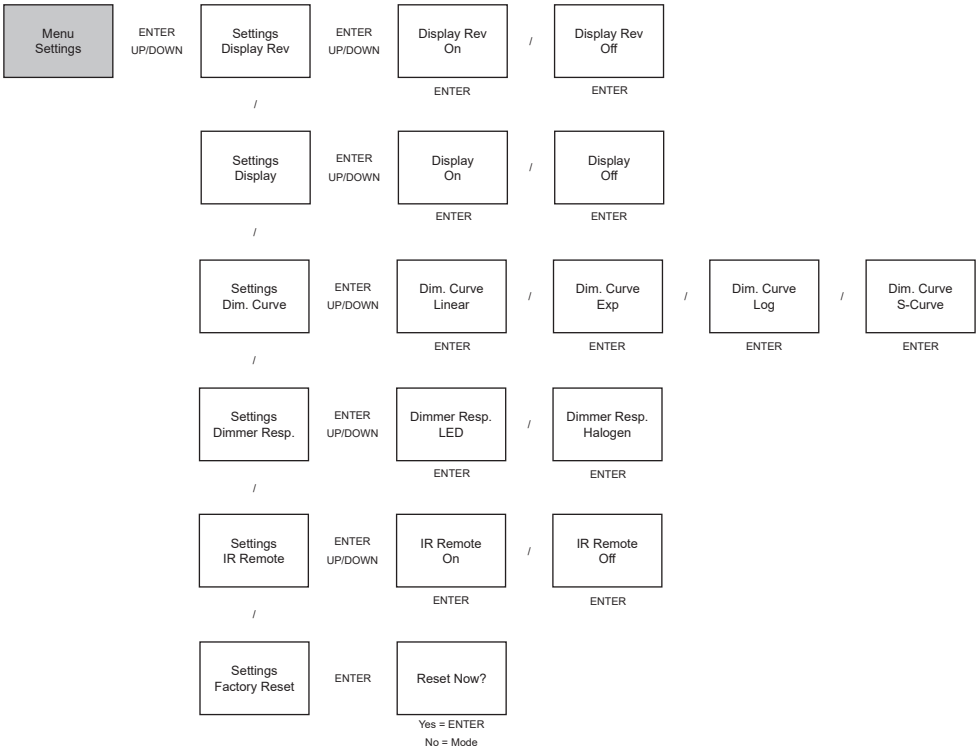

Dimmerkurven

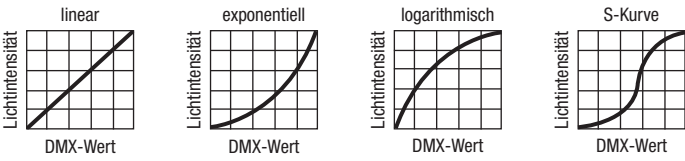

SYSTEMINFORMATIONEN (System Info)

Um diverse Systeminformationen ablesen zu können, drücken Sie die MODE-Taste so oft, bis im Display „Menu DMX Addr“ oder „Menu Mode“ angezeigt wird. Wählen Sie nun gegebenenfalls den Menüpunkt „Menu System Info“ mit Hilfe der Tasten UP und DOWN aus und drücken auf ENTER. Den gewünschten Untermenüpunkt wählen Sie jetzt abermals mit Hilfe der Tasten UP und DOWN aus und lassen die entsprechende Information durch Drücken auf ENTER anzeigen.

System Info			
Firmware	=	Anzeige der Softwareversion	V1.xx Anzeige der Information durch Drücken auf ENTER
Temperature	=	Anzeige der LED-Temperatur in Grad Celsius oder Fahrenheit	Temperature LED Temperaturanzeige durch Drücken auf ENTER
			Temperature C/F Einstellen der Temperatureinheit auf Grad Celsius oder Fahrenheit. Mit ENTER bestätigen
Op.Hours	=	Anzeige der Betriebsdauer in Stunden	xxxxh Anzeige der Information durch Drücken auf ENTER

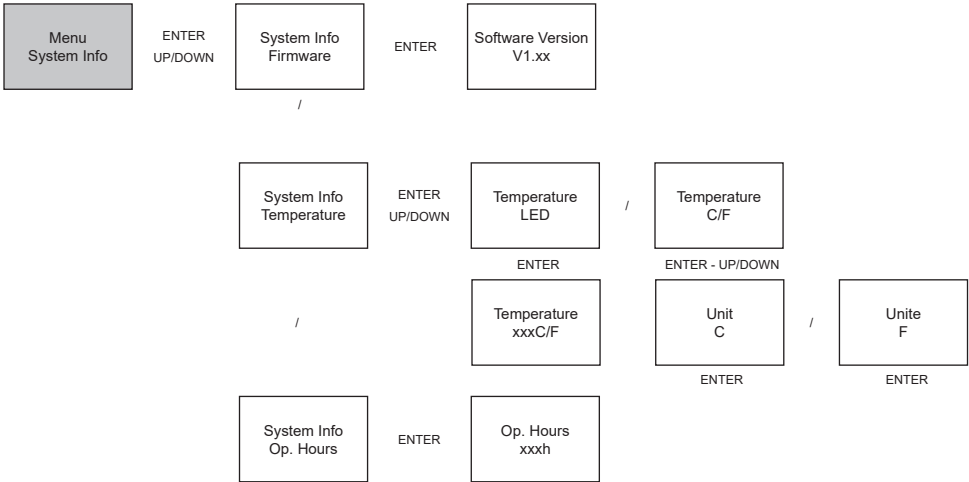

INFRAROT FERNBEDIENUNG (optional)



Aktivieren Sie in den Systemeinstellungen (Menu Settings) unter „IR Remote“ die Steuerung durch die Infrarot Fernbedienung (IR Remote On). Richten Sie nun die Infrarot-Fernbedienung in Sichtverbindung direkt auf den auf der Vorderseite des Strahlers verbauten Infrarot-Sensor. Die maximale Reichweite beträgt ca. 8 Meter.

BL / ON/OFF (Blackout)

Die BL-Taste dient dazu, die LED des Strahlers abzuschalten, unabhängig davon, welche Betriebsart aktiviert ist. Bei nochmaligem Drücken der BL-Taste wird die zuvor ausgewählte Betriebsart wieder aktiviert.

SP / SPEED

Ohne Funktion.

⚙️ / BRIGHTNESS

Einstellen der Helligkeit in 12 Stufen. Drücken Sie die Taste ⚙️ und wählen dann die gewünschte Helligkeit mit Hilfe der Tasten + und - aus (Stufe 1 = Blackout).

FL / FLASH (Stroboskop)

Aktivieren und Einstellen des Stroboskopeffekts in 14 Geschwindigkeitsstufen. Nachdem Sie die Taste FL gedrückt haben, wählen Sie mit Hilfe der Tasten + und - die Blitzfrequenz aus (Stufe 1 = Stroboskop deaktiviert, Stufe 2 = langsamste Blitzfrequenz, Stufe 14 = schnellste Blitzfrequenz).

R / G / B / W / A / U (W = Weiß / R, G, B, A und U ohne Funktion)

Durch Drücken auf die Taste W und mit Hilfe der Tasten + und - können 12 Helligkeitsstufen abgerufen werden, wobei bei Stufe 1 die LEDs abgeschaltet sind.

PG

Ohne Funktion.

CM

Ohne Funktion.

SC (musikgesteuertes Stroboskop)

Um die Betriebsart Musiksteuerung zu aktivieren, drücken Sie auf SC und stellen die Mikrofonempfindlichkeit mit Hilfe der Tasten + und - wunschgemäß ein (11 Stufen).

AU

Ohne Funktion.

STREUSCHEIBEN

Im Lieferumfang des Strahlers befinden sich zwei Streuscheiben, die über ein unterschiedliches Abstrahlverhalten verfügen (1x 10°, 1x 25°). Der Abstrahlwinkel des Strahlers kann somit individuell auf 4,5° (ohne Streuscheibe), 10°, oder 25° eingestellt werden. Setzen Sie die gewünschte Streuscheibe vor die Lichtaustrittslinse und sichern sie mit Hilfe des mitgelieferten Sicherungsringes.



AUFSTELLUNG UND MONTAGE

Dank des integrierten Doppelbügels kann der Scheinwerfer an einer geeigneten Stelle auf eine ebene Fläche gestellt werden. Die Montage an einer Traverse erfolgt mit Hilfe einer geeigneten Traversenklemme (nicht im Lieferumfang enthalten). Sorgen Sie für eine feste Verbindung am Montagebügel und sichern Sie den Scheinwerfer mit einem geeigneten Sicherungsseil an der Sicherungsöse (A). Wichtiger Hinweis: Überkopfmontage darf nur von dafür ausgebildetem Personal durchgeführt werden.



DMX TECHNIK

DMX-512

DMX (Digital Multiplex) ist die Bezeichnung für ein universelles Übertragungsprotokoll für die Kommunikation zwischen entsprechenden Geräten und Controllern. Ein DMX-Controller sendet DMX-Daten an das/die angeschlossene(n) DMX-Gerät(e). Die DMX-Datenübertragung erfolgt stets als serieller Datenstrom, der über die an jedem DMX-fähigen Gerät vorhandenen DMX IN- und DMX OUT-Anschlüsse (XLR-Steckverbinder) von einem angeschlossenen Gerät an das nächste weitergeleitet wird, wobei die maximale Anzahl der Geräte 32 nicht überschreiten darf. Das letzte Gerät der Kette ist mit einem Abschlussstecker (Terminator) zu bestücken.



DMX-VERBINDUNG:

DMX ist die gemeinsame "Sprache", über die sich die unterschiedlichsten Gerätetypen und Modelle verschiedener Hersteller miteinander verkoppeln und über einen zentralen Controller steuern lassen, sofern sämtliche Geräte und der Controller DMX-kompatibel sind. Für eine optimale Datenübertragung ist es erforderlich, die Verbindungskabel zwischen den einzelnen Geräten so kurz wie möglich zu halten. Die Reihenfolge, in der die Geräte in das DMX-Netzwerk eingebunden sind, hat keinen Einfluss auf die Adressierung. So kann sich das Gerät mit der DMX-Adresse 1 an einer beliebigen Position in der (seriellen) DMX-Kette befinden, am Anfang, am Ende oder irgendwo in der Mitte. Wird einem Gerät die DMX-Adresse 1 zugewiesen, "weiß" der Controller, dass er alle der Adresse 1 zugeordneten Daten an dieses Gerät senden soll, ungeachtet seiner Position im DMX-Verbund.

SERIELLE VERKOPPLUNG MEHRERER SCHEINWERFER

1. Verbinden Sie den männlichen XLR-Stecker (3-Pol oder 5-Pol) des DMX-Kabels mit dem DMX-Ausgang (weibliche XLR-Buchse) des ersten DMX-Geräts (z.B. DMX-Controller).
2. Verbinden Sie den weibliche XLR-Stecker des an den ersten Scheinwerfer angeschlossenen DMX-Kabels mit dem DMX-Eingang (männliche XLR-Buchse) des nächsten DMX-Geräts. Verbinden Sie den DMX-Ausgang dieses Geräts in der gleichen Weise mit dem DMX-Eingang des nächsten Geräts und so weiter. Bitte beachten Sie, dass DMX-Geräte grundsätzlich seriell verschaltet werden und die Verbindungen nicht ohne aktiven Splitter geteilt werden können. Die maximale Anzahl der DMX-Geräte einer DMX-Kette darf 32 nicht überschreiten.

Eine umfangreiche Auswahl geeigneter DMX-Kabel finden Sie in den Adam Hall Produktlinien 3 STAR, 4 STAR und 5 STAR.

DMX-KABEL:

Beachten Sie bei der Anfertigung eigener Kabel unbedingt die Abbildungen auf dieser Seite. Verbinden Sie auf keinen Fall die Abschirmung des Kabels mit dem Massekontakt des Steckers, und achten Sie darauf, dass die Abschirmung nicht mit dem XLR-Steckergehäuse in Kontakt kommt. Hat die Abschirmung Massekontakt, kann dies zu Systemfehlern führen.

Steckerbelegung:

DMX-Kabel mit 3-Pol XLR-Steckern:

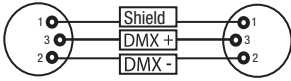

DMX-Kabel mit 5-Pol XLR-Steckern (Pin 4 und 5 sind nicht belegt):

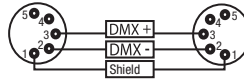
**DMX-ABSCHLUSSSTECKER (TERMINATOR):**

Um Systemfehler zu vermeiden, ist das letzte Gerät einer DMX-Kette mit einem Abschlusswiderstand zu bestücken (120 Ohm, 1/4 Watt).

3-Pol XLR-Stecker mit Abschlusswiderstand: K3DMXT3

5-Pol XLR-Stecker mit Abschlusswiderstand: K3DMXT5

Steckerbelegung:

3-Pol XLR-Stecker:

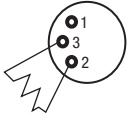

5-Pol XLR-Stecker:

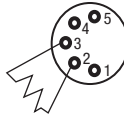
**DMX-ADAPTER:**

Die Kombination von DMX-Geräten mit 3-Pol Anschlüssen und DMX-Geräten mit 5-Pol Anschlüssen in einer DMX-Kette ist mit Hilfe von Adaptern ebenso möglich.

Steckerbelegung

DMX-Adapter 5-Pol XLR male auf 3-Pol XLR female: K3DGF0020
Pin 4 und 5 sind nicht belegt.

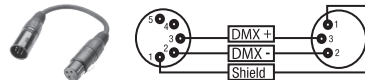
**Steckerbelegung**

DMX-Adapter 3-Pol XLR male auf 5-Pol XLR female: K3DHM0020
Pin 4 und 5 sind nicht belegt.

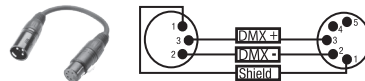
**TECHNISCHE DATEN**

Modellbezeichnung:	CLQS40CW(WH)	CLQS40WW(WH)
Produktart:	LED Spot	LED Spot
Typ:	Compact Spot	Compact Spot
Farbspektrum LED:	Kaltweiß	Warmweiß
LED Anzahl:	1	1
LED Typ:	40W	40W
LED Farbtemperatur:	6500 K	3000 K
Wiederholrate:	3600 Hz	3600 Hz
Abstrahlwinkel:	4,5° (10°, 25° mit Streuscheibe)	4,5° (10°, 25° mit Streuscheibe)
DMX-Eingang:	3-Pol XLR männlich	3-Pol XLR männlich
DMX-Ausgang:	3-Pol XLR weiblich	3-Pol XLR weiblich
DMX-Modus:	3-Kanal	3-Kanal
DMX Funktionen:	Dimmer, Dimmer Fine, Stroboskop	Dimmer, Dimmer Fine, Stroboskop
Standalone Funktionen:	Master/Slave-Betrieb, Stroboskop, Dimmer Reaktion, Dimmerkurven, Static-Modus, Musiksteuerung	Master/Slave-Betrieb, Stroboskop, Dimmer Reaktion, Dimmerkurven, Static-Modus, Musiksteuerung
Steuerung:	DMX512, IR Fernbedienung (optional), RDM enabled	DMX512, IR Fernbedienung (optional), RDM enabled
Bedienelemente:	Mode, Enter, Up, Down	Mode, Enter, Up, Down
Anzeigelemente:	OLED-Display	OLED-Display

Betriebsspannung:	100 - 240V AC / 50 - 60Hz	100 - 240V AC / 50 - 60Hz
Leistungsaufnahme:	55W	55W
Beleuchtungsstärke (@ 1m):	145000 lx (4,5°)	71000 lx (4,5°)
Lichtstrom:	1829 lm	940 lm
Stromversorgungsanschluss:	blaue Netzeingangsbuchse weiße Netzausgangsbuchse (max. 12A)	blaue Netzeingangsbuchse weiße Netzausgangsbuchse (max. 12A)
Sicherung:	T1A (5 x 20mm)	T1A (5 x 20mm)
Umgebungstemperatur (in Betrieb):	0°C - 40°C	0°C - 40°C
Relative Luftfeuchtigkeit:	<85% nicht kondensierend	<85% nicht kondensierend
Gehäusematerial:	Metall	Metall
Gehäusefarbe:	schwarz (CLQS40CW) weiß (CLQS40CWWH)	schwarz (CLQS40WW) weiß (CLQS40WWWH)
Gehäusekühlung:	Konvektion	Konvektion
Abmessungen (B x H x T, ohne Montagebügel):	151 x 130 x 168 mm	151 x 130 x 168 mm
Gewicht:	2,2kg	2,2kg
Weitere Eigenschaften:	verstellbarer Montage- bzw. Standbügel inklusive, Sicherungsöse, Netzkabel, IR Fernbedienung optional, 2 Streuscheiben inklusive	verstellbarer Montage- bzw. Standbügel inklusive, Sicherungsöse, Netzkabel, IR Fernbedienung optional, 2 Streuscheiben inklusive

HERSTELLERERKLÄRUNGEN

HERSTELLERGARANTIE & HAFTUNGSBESCHRÄNKUNG

Unsere aktuellen Garantiebedingungen und Haftungsbeschränkung finden Sie unter: https://cdn-shop.adamhall.com/media/pdf/MANUFACTURERS-DECLARATIONS_CAMEO.pdf. Im Service Fall wenden Sie sich bitte an Adam Hall GmbH, Adam-Hall-Str. 1, 61267 Neu Anspach / E-Mail Info@adamhall.com / +49 (0)6081 / 9419-0.



KORREKTE ENTSORGUNG DIESES PRODUKTS

(Gültig in der Europäischen Union und anderen europäischen Ländern mit Mülltrennung) Dieses Symbol auf dem Produkt oder dazugehörigen Dokumenten weist darauf hin, dass das Gerät am Ende der Produktlebenszeit nicht zusammen mit dem normalen Hausmüll entsorgt werden darf, um Umwelt- oder Personenschäden durch unkontrollierte Abfallentsorgung zu vermeiden. Bitte entsorgen Sie dieses Produkt getrennt von anderen Abfällen und führen es zur Förderung nachhaltiger Wirtschaftskreisläufe dem Recycling zu. Als Privatkunde erhalten Sie Informationen zu umweltfreundlichen Entsorgungsmöglichkeiten über den Händler, bei dem das Produkt erworben wurde, oder über die entsprechenden regionalen Behörden. Als gewerblicher Nutzer kontaktieren Sie bitte Ihren Lieferanten und prüfen die ggf. vertraglich vereinbarten Konditionen zur Entsorgung der Geräte. Dieses Produkt darf nicht zusammen mit anderen gewerblichen Abfällen entsorgt werden.

CE-Konformität

Hiermit erklärt die Adam Hall GmbH, dass dieses Produkt folgenden Richtlinien entspricht (soweit zutreffend):

R&TTE (1999/5/EG) bzw. RED (2014/53/EU) ab Juni 2017

Niederspannungsrichtlinie (2014/35/EU)

EMV-Richtlinie (2014/30/EU)

RoHS (2011/65/EU)

Die vollständige Konformitätserklärung finden Sie unter www.adamhall.com.

Des Weiteren können Sie diese auch unter info@adamhall.com anfragen.

Vous avez fait le bon choix!

Cet appareil a été développé et fabriqué en appliquant des exigences de qualité très élevées: il garantit des années de fonctionnement sans problème. Veuillez lire attentivement ce Manuel Utilisateur : vous apprendrez rapidement à utiliser votre appareil Cameo Light de façon optimale. Vous trouverez davantage d'informations à propos de Cameo Light sur notre site Web: WWW.CAMEOLIGHT.COM.

MESURES PRÉVENTIVES

1. Veuillez lire attentivement ce manuel.
2. Rangez tous les documents d'information et d'instructions en lieu sûr.
3. Veuillez suivre toutes les instructions
4. Observez tous les messages d'avertissement N'enlevez pas de l'appareil les étiquettes de sécurité ou autres informations.
5. N'utilisez l'appareil que pour des applications et de la façon appropriées.
6. Utilisez exclusivement des pieds et des dispositifs de fixation stables et adaptés lorsque l'appareil est utilisé en installation fixe. Assurez-vous que les fixations murales ont été montées correctement, et qu'elles sont sécurisées. Vérifiez que l'appareil est installé en toute sécurité, et qu'il ne peut pas tomber.
7. Lors de l'installation, observez les réglementations de sécurité en vigueur dans votre pays.
8. N'installez et n'utilisez pas l'appareil à proximité de radiateurs, d'accumulateurs de chaleur, de foyers ou de toute autre source de chaleur. Vérifiez que l'appareil est installé de façon à bénéficier en permanence d'un refroidissement efficace et qu'il ne peut pas chauffer de façon excessive.
9. Ne placez aucune source de flamme sur l'appareil – par exemple, une bougie allumée.
10. Ne bloquez pas les ouïes d'aération.
11. Cet appareil a été exclusivement conçu pour une utilisation en intérieur. N'utilisez pas l'appareil à proximité immédiate d'eau (à moins qu'il ne s'agisse d'un appareil conçu pour une utilisation en extérieur – dans ce cas, respectez les instructions correspondantes ci après) Ne mettez pas l'appareil en contact avec des matériaux, des liquides ou des gaz inflammables.
13. Vérifiez qu'aucun petit objet ne puisse tomber à l'intérieur de l'appareil.
14. N'utilisez avec cet appareil que des accessoires recommandés et approuvés par le fabricant.
15. N'ouvrez pas l'appareil, et n'essayez pas de le modifier.
16. Lors du branchement de l'appareil, sécurisez le passage du câble secteur, afin d'éviter tout dommage ou accident, par exemple quelqu'un qui trébuche sur le câble.
17. Lors du transport, vérifiez que l'appareil ne peut tomber, ce qui pourrait provoquer des dommages matériels et/ou corporels.
18. Si votre appareil ne fonctionne plus correctement, que de l'eau ou des objets ont pénétré à l'intérieur, ou qu'il a été endommagé de quelque façon que ce soit, éteignez-le immédiatement et débranchez sa prise secteur (s'il s'agit d'un appareil alimenté). Cet appareil ne doit être réparé que par un personnel autorisé.
19. Pour le nettoyage de l'appareil, utilisez un chiffon sec.
20. Observez toutes les réglementations en vigueur dans votre pays pour mettre l'appareil au rebut. Lorsque vous jetez l'emballage de l'appareil, veuillez séparer plastique, papier et carton.
21. Les films plastique doivent être mis hors de portée des enfants.

APPAREILS RELIÉS AU SECTEUR :

22. ATTENTION : Si le câble de l'appareil est muni d'un fil de terre, il doit être relié à une prise murale avec terre. Ne désactivez jamais la mise à la terre d'un appareil.
23. N'allumez pas l'appareil immédiatement s'il a subi une grande différence de température ambiante (par exemple, lors du transport). L'humidité et la condensation pourraient l'endommager. Ne mettez l'appareil sous tension que lorsqu'il est parvenu à la température de la pièce.
24. Avant de relier l'appareil à la prise murale, vérifiez que la valeur et la fréquence de tension secteur sur laquelle il est réglé correspondent bien à la valeur et à la fréquence de la tension secteur locale. Si l'appareil possède un sélecteur de tension, ne le branchez sur la prise murale qu'après avoir vérifié que la valeur réglée correspond à la valeur effective de la tension secteur. Si la fiche du cordon secteur ou du bloc adaptateur livré avec votre appareil ne correspond pas au format de votre prise murale, veuillez consulter un électricien.
25. Ne piétinez pas le câble secteur. Assurez-vous que le câble secteur n'est pas trop pincé, notamment au niveau de l'arrière de l'appareil (ou de son adaptateur secteur) et de la prise murale.
26. Lors du branchement de l'appareil, vérifiez que l'accès au câble secteur ou au bloc adaptateur reste facile. Sortez la fiche secteur de la prise murale dès que vous n'utilisez pas l'appareil pendant un certain temps, ou si vous désirez nettoyer l'appareil. Pour ce faire, tirez toujours sur la fiche elle-même, ou sur le bloc secteur lui-même ; ne tirez jamais sur le câble. Ne manipulez jamais le câble secteur ou l'adaptateur secteur avec des mains mouillées.
27. N'éteignez/rallumez pas l'appareil rapidement plusieurs fois de suite : vous risquez de réduire la longévité de ses composants internes.
28. CONSEIL IMPORTANT : Ne remplacez le fusible que par un fusible de même type et du même calibre. Si le fusible fond de façon répétée, veuillez consulter un centre de réparations agréé.
29. Pour séparer complètement l'appareil du secteur, débranchez le cordon secteur ou l'adaptateur de la prise murale.
30. Si votre appareil est muni d'un connecteur secteur verrouillable (Volex), il faut d'abord déverrouiller le mécanisme avant d'enlever le cordon secteur. Attention, lorsque vous retirez le câble secteur, à ne pas faire bouger l'appareil, ce qui pourrait se traduire par un risque de chute, de blesser quelqu'un, ou tout autre dommage. Manipulez toujours le cordon secteur avec soin.
31. Débranchez la fiche secteur ou l'adaptateur de la prise murale en cas d'orage, ou si vous n'utilisez pas l'appareil pendant une longue période.
32. L'appareil ne doit pas être alimenté lors de son installation (cordon secteur non relié à la prise murale).
33. Poussière et autres dépôts à l'intérieur de l'appareil sont susceptibles de l'endommager. Si les conditions environnementales sont difficiles (présence de poussière, de nicotine, de gouttelettes d'eau...), il est recommandé de le confier à un personnel spécialisé pour entretien et nettoyage (non pris en charge par la garantie), afin d'éviter toute surchauffe et défaillance.

34. Respectez une distance minimale de 0,5m par rapport à des matériaux inflammables.

35. Si vous désirez alimenter plusieurs projecteurs simultanément, les conducteurs du câble secteur doivent posséder une section minimale de 1,5 mm². Dans l'Union Européenne, les câbles électriques doivent être de type H05VV-F ou équivalent. Adam Hall propose des câbles secteur adaptés. De tels câbles permettent d'alimenter plusieurs appareils par renvoi secteur de l'un à l'autre, Power Out vers Power In. Assurez-vous que la consommation totale de tous les appareils connectés ne dépasse pas la valeur correspondante en ampères (A) indiquée sur l'appareil. Essayez de maintenir les câbles secteur aussi courts que possible.

36. L'appareil ne peut pas être utilisé par des personnes (y compris des enfants) ayant des capacités physiques, sensorielles ou mentales limitées ou un manque d'expérience et de connaissances.

37. On doit interdire aux enfants de jouer avec l'appareil.

38 Si le câble d'alimentation de l'appareil est endommagé, l'appareil ne peut pas être utilisé. Le cordon d'alimentation doit être remplacé par un câble approprié ou un module spécial provenant d'un centre de service agréé.



ATTENTION :

Ne démontez jamais le couvercle de l'appareil, vous risquez de recevoir un choc électrique.

L'appareil ne renferme aucune pièce ni composant réparable ou remplaçable par l'utilisateur. Ne confiez l'entretien et la réparation qu'à un personnel qualifié.



Le pictogramme en forme de triangle équilatéral contenant un éclair terminé d'une flèche avertit l'utilisateur de la présence d'une tension dangereuse à l'intérieur de l'appareil, tension susceptible de provoquer un choc électrique.



Le pictogramme en forme de triangle équilatéral renfermant un point d'exclamation signale à l'utilisateur la présence d'instructions importantes concernant l'utilisation ou l'entretien de l'appareil.



ATTENTION ! Ce symbole correspond à des surfaces chaudes. En cours de fonctionnement, certaines parties de l'appareil peuvent devenir chaudes. Après utilisation, ne manipulez ou ne transportez l'appareil qu'au bout de 10 minutes de refroidissement.



Attention ! Cet appareil est conçu pour une utilisation à une altitude maximale de 2000 m au-dessus du niveau de la mer.



Attention ! Ce produit ne convient pas à une utilisation dans les climats tropicaux.



Attention ! Source lumineuse LED intense ! Risque de lésions oculaires. Ne pas regarder directement la source lumineuse.

ATTENTION ! CONSEILS IMPORTANTS POUR LES PRODUITS D'ÉCLAIRAGE

1. Ce produit est conçu pour une utilisation professionnelle dans le domaine du spectacle vivant : il n'est pas prévu pour une utilisation en éclairage domestique.
2. Ne regardez jamais directement le faisceau lumineux, même brièvement.
3. Ne regardez jamais le faisceau lumineux par l'intermédiaire d'un appareil optique grossissant (jumelles par exemple).
4. Dans certaines circonstances, les effets Stroboscope sont susceptibles de provoquer des crises d'épilepsie auprès de personnes sensibles. Il est donc conseillé aux personnes épileptiques d'éviter les lieux où sont installés des stroboscopes.

INTRODUCTION

SPOT LED RGBW COMPACT 40 W

CLQS40CW (LED blanc froid, boîtier noir)

CLQS40CWWH (LED blanc froid, boîtier blanc)

CLQS40WW (LED blanc chaud, boîtier noir)

CLQS40WWWH (LED blanc chaud, boîtier blanc)

FONCTIONS DE PILOTAGE

Pilotage DMX sur 3 canaux

Mode Master / Slave

Fonction Standalone (mode autonome)

Pilotage par télécommande infrarouge (télécommande infrarouge en option)

CARACTÉRISTIQUES

Spot compact doté d'une LED blanc froid ou blanc chaud de 40 W. Pilotage en mode DMX 512. Mode Master / Slave. Pilotage par la musique. Pilotage par télécommande infrarouge (télécommande infrarouge en option) Fonction Fast Access. Ceillet de sécurité et étrier de montage. 2 diffuseurs inclus pour différents angles de dispersion. Couleur du boîtier : noir ou blanc. Tension de fonctionnement : 100 V - 240 V CA / 50 - 60 Hz. Puissance absorbée : 55 W.

Les projecteurs intègrent la technologie standard RDM (Remote Device Management). Ce système de gestion à distance des appareils permet de consulter l'état de fonctionnement et les données de configuration des terminaux RDM via un contrôleur compatible RDM.

RACCORDEMENTS, ÉLÉMENTS DE COMMANDE ET D'AFFICHAGE



1 POWER IN (ENTRÉE D'ALIMENTATION)

Prise d'entrée bleue pour l'alimentation de l'appareil. Un câble d'alimentation adapté est fourni.

2 POWER OUT (SORTIE D'ALIMENTATION)

Prise de sortie blanche pour l'alimentation d'autres projecteurs CAMEO. Veillez à ce que le courant absorbé total de tous les appareils connectés ne dépasse pas la valeur en ampères (A) indiquée sur l'appareil.

3 FUSE

Porte-fusible. Fusible T1A / 250 V (5 x 20 mm). REMARQUE IMPORTANTE : Remplacez le fusible exclusivement par un fusible de même type et de même valeur. Si le fusible saute de façon récurrente, veuillez contacter un centre de réparation agréé.

4 DMX IN (ENTRÉE DMX)

Connecteur XLR mâle à 3 broches pour le raccordement d'un contrôleur DMX (par ex. pupitre DMX).

5 DMX OUT (SORTIE DMX)

Connecteur XLR femelle à 3 broches pour le renvoi du signal de commande DMX.

6 ÉCRAN OLED

L'écran OLED affiche le mode de fonctionnement, ainsi que d'autres informations relatives au système.

7 BOUTONS DE COMMANDE

MODE - Appuyez sur le bouton MODE pour accéder au menu de sélection des paramètres du système. Appuyez plusieurs fois sur la touche pour revenir à l'écran principal. ENTER - Appuyez sur la touche ENTER pour accéder au menu permettant de modifier les valeurs ou à l'un des sous-menus. Appuyez également sur ENTER pour confirmer les modifications apportées aux valeurs. UP et DOWN - Touches utilisées pour sélectionner les différentes options du menu de sélection (adresse de départ DMX, mode de fonctionnement, etc.) et des sous-menus. Permet de modifier la valeur d'une option de menu (par ex. adresse de départ DMX) selon les besoins.

8 OUILLET POUR CÂBLE DE RETENUE

Le montage tête en bas doit être exclusivement réalisé par du personnel qualifié. Protéger le projecteur contre toute chute éventuelle en fixant un câble de retenue adéquat sur l'œillet de sécurité.

UTILISATION

REMARQUES

- Si le projecteur est correctement branché sur l'alimentation secteur, pendant la phase de démarrage, l'écran affiche successivement la mention « Software Update Please Wait... » (uniquement à des fins de maintenance), le message « Welcome to Cameo », la référence du modèle et la version du logiciel. À l'issue de cette phase, le projecteur est opérationnel et initialise le mode précédemment sélectionné.
- Si le mode DMX est activé et s'il n'y a pas de signal DMX sur l'entrée DMX, l'écran se met à clignoter après quelques secondes.
- Après env. 30 secondes d'inactivité, l'écran affiche automatiquement le mode de fonctionnement actuellement activé.
- Fonction Fast Access : Pour simplifier la navigation au sein des menus, l'appareil dispose d'une structure de menus intelligente qui permet d'accéder directement aux options de menu et de sous-menu sélectionnées en dernier. 1. Appuyez simultanément sur MODE et sur ENTER pour accéder directement à l'option de sous-menu ouverte en dernier. La valeur correspondante peut alors être instantanément et librement modifiée (concerne l'adresse de départ DMX et tous les modes de fonctionnement). 2. Appuyez sur MODE pour accéder directement à l'option de menu sélectionnée et ouverte en dernier. Appuyez ensuite sur ENTER pour accéder à l'option de sous-menu ayant été sélectionnée et modifiée en dernier (concerne l'adresse de départ DMX et tous les modes de fonctionnement).

RÉGLAGE DE L'ADRESSE DE DÉPART DMX

Appuyez plusieurs fois sur la touche MODE, jusqu'à ce que la mention « Menu DMX Address » ou « Menu Mode » s'affiche à l'écran. Si nécessaire, sélectionnez l'option de menu « Menu DMX Address » à l'aide des touches UP et DOWN et appuyez sur ENTER. Sélectionnez ensuite l'adresse de départ DMX de votre choix à l'aide des touches UP et DOWN, puis confirmez en appuyant sur ENTER. Le mode DMX est alors initialisé.



RÉGLAGE DU MODE DE FONCTIONNEMENT (Mode)

Appuyez plusieurs fois sur la touche MODE, jusqu'à ce que la mention « Menu Mode » ou « Menu DMX Address » s'affiche à l'écran. Si nécessaire, sélectionnez l'option de menu « Menu Mode » à l'aide des touches UP et DOWN et appuyez sur ENTER. Sélectionnez ensuite le mode de fonctionnement de votre choix à l'aide des touches UP et DOWN, puis confirmez en appuyant sur ENTER (cf. tableau, suivre les sous-menus). Vous trouverez le tableau détaillé des différents modes DMX au chapitre « PILOTAGE EN MODE DMX » de ce manuel.

Modes de fonctionnement					
Mode DMX	=	Modes de fonctionnement DMX	03CH	=	Mode 3 canaux
Mode Sound	=	Mode pilotage par la musique	Sound	=	Le projecteur réagit en fonction des impulsions dans les graves, possibilité de régler la sensibilité du microphone.
Mode Slave	=	Mode de fonctionnement Slave	Slave	=	Relier l'entrée DMX IN de l'unité Slave avec la sortie DMX OUT de l'unité Master (même modèle) et activer l'un des modes Standalone sur l'unité Master. L'unité Slave suit alors l'unité Master.
Mode Static	=	Configuration d'une « scène » sans contrôleur externe	Static	=	Possibilité de paramétrer individuellement les fonctions Master Dimmer (gradation maître), Dimmer Fine (gradation fine) et stroboscope (fonction stroboscope comme le canal 3 en mode DMX).

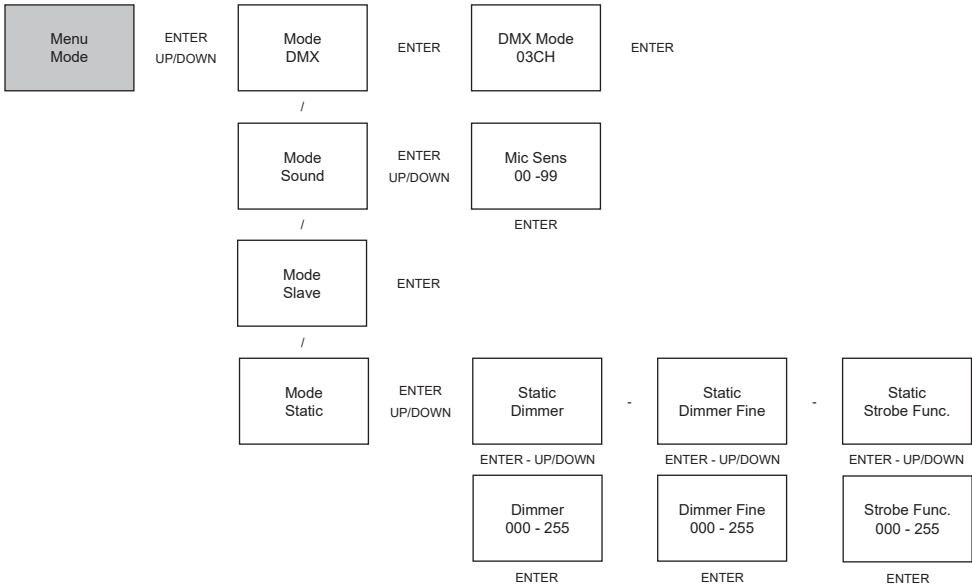

PARAMÈTRES DU SYSTÈME (Settings)

Pour paramétrer le système, appuyez plusieurs fois sur la touche MODE jusqu'à ce que la mention « Menu DMX Addr » ou « Menu Mode » s'affiche à l'écran. Sélectionnez ensuite l'option de menu « Menu Settings » à l'aide des touches UP et DOWN et appuyez sur ENTER. Sélectionnez maintenant l'option de sous-menu de votre choix à l'aide des touches UP et DOWN, puis confirmez en appuyant sur ENTER (cf. tableaux, suivre les sous-menus).

Settings				
Display Rev	=	Rotation à 180° des éléments affichés à l'écran	Display Rev On	Rotation à 180° des éléments affichés à l'écran (par ex. en cas de montage tête en bas)
			Display Rev Off	Affichage normal
Display	=	Extinction automatique de l'écran	Display On	= Allumé en permanence
			Display Off	= L'écran s'éteint après env. 1 minute d'inactivité
DMXFail	=	État de fonctionnement en cas d'interruption du signal DMX	Hold	= Maintien de la dernière commande
			Blackout	= Active la fonction Blackout
Dim.Curve	=	Courbe de dimmer	Linear	= L'intensité lumineuse augmente de façon linéaire avec la valeur DMX
			Exp	= L'intensité lumineuse peut être réglée de façon précise dans la plage de valeurs DMX inférieure et de façon approximative dans la plage de valeurs DMX supérieure
			Log	= L'intensité lumineuse peut être réglée de façon approximative dans la plage de valeurs DMX inférieure et de façon précise dans la plage de valeurs DMX supérieure
			S-Curve	= L'intensité lumineuse peut être réglée de façon précise dans les plages de valeurs DMX inférieure et supérieure et de façon approximative dans la plage de valeurs DMX moyenne
Dimmer Resp.	=	Réaction du dimmer	LED	= Le projecteur réagit de façon brutale aux modifications de la valeur DMX
			Halogen	= La réaction du projecteur est comparable à celle d'un projecteur halogène, avec des variations douces de la luminosité

IR Remote	=	Activer ou désactiver le pilotage par la télécommande infrarouge	On	= Active le pilotage par la télécommande infrarouge
			Off	= Désactive le pilotage par la télécommande infrarouge
Factory Reset	=	Restauration des valeurs par défaut (réglage usine)	Reset Now?	ENTER = Restauration des valeurs par défaut (réglage usine) MODE = Pas de restauration des valeurs par défaut

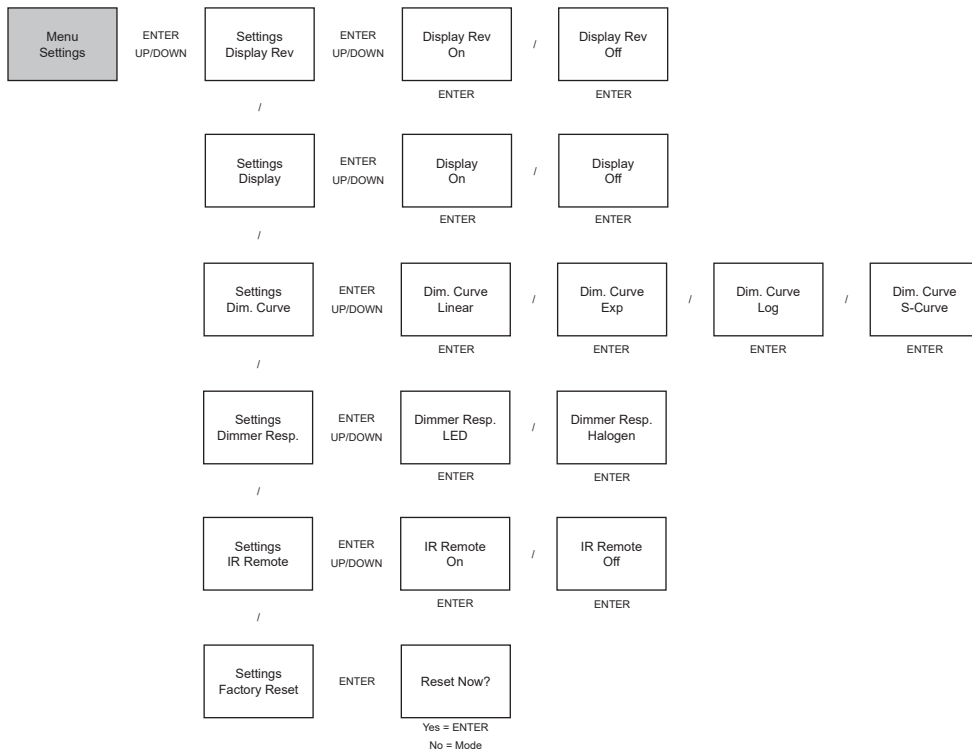

Courbes de dimmer

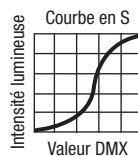
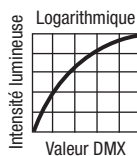
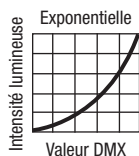
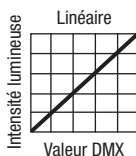

INFORMATIONS SUR LE SYSTÈME (System Info)

Pour consulter les informations disponibles sur le système, appuyez plusieurs fois sur la touche MODE jusqu'à ce que la mention « Menu DMX Addr » ou « Menu Mode » s'affiche à l'écran. Si nécessaire, sélectionnez ensuite l'option de menu « Menu System Info » à l'aide des touches UP et DOWN et appuyez sur ENTER. Sélectionnez maintenant l'option de sous-menu de votre choix à l'aide des touches UP et DOWN et appuyez sur ENTER pour afficher l'information correspondante.

System Info				
Firmware	=	Affichage de la version du logiciel	V1.xx	Appuyez sur ENTER pour afficher l'information
Temperature	=	Affichage de la température de la LED en degrés Celsius ou Fahrenheit	Temperature LED	Appuyez sur ENTER pour afficher la température
			Temperature C/F	Réglage de l'unité de température en degrés Celsius ou Fahrenheit. Confirmer en appuyant sur ENTER
Op.Hours	=	Affichage de la durée de fonctionnement en heures	xxxxh	Appuyez sur ENTER pour afficher l'information

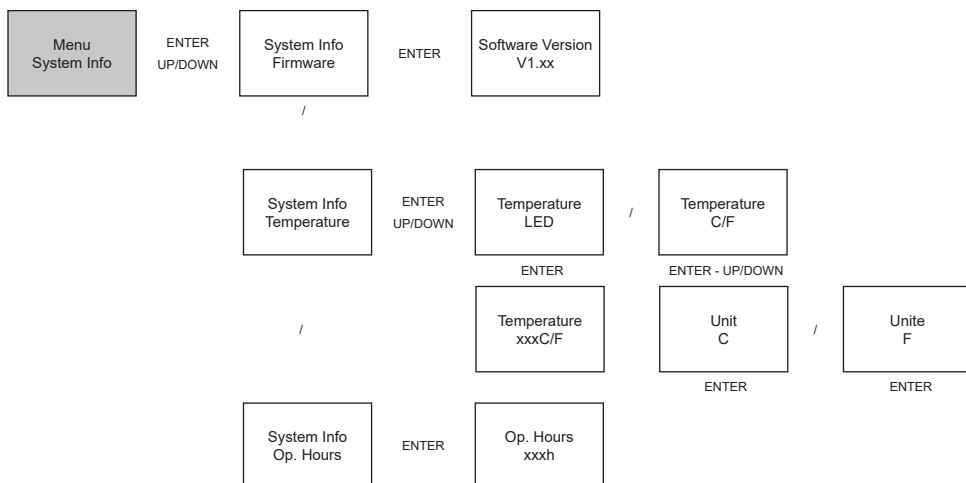

TÉLÉCOMMANDE INFRAROUGE (en option)



Activez le pilotage par la télécommande infrarouge dans les paramètres du système (Menu Settings) sous « IR Remote » (IR Remote On). Dirigez ensuite la télécommande infrarouge par contact visuel directement vers le capteur infrarouge situé sur la face avant du projecteur. La portée maximale est d'environ 8 mètres.

BL / ON/OFF (Blackout)

La touche BL permet de d'éteindre la LED du projecteur quel que soit le mode de fonctionnement activé. Appuyez de nouveau sur la touche BL pour revenir au mode de fonctionnement activé précédemment.

SP / SPEED

Sans fonction.

⚙️ / BRIGHTNESS

Réglage de la luminosité sur 12 niveaux. Appuyez sur la touche ⚙️ puis sélectionnez la luminosité de votre choix à l'aide des touches + et - (niveau 1 = blackout).

FL / FLASH (stroboscope)

Activer et régler l'effet stroboscopique sur 14 vitesses. Après avoir appuyé sur la touche FL, utilisez les touches + et - pour paramétrer la fréquence de clignotement (niveau 1 = stroboscope désactivé, niveau 2 = fréquence de clignotement très lente, niveau 14 = fréquence de clignotement très rapide).

R / G / B / W / A / U (W = blanc / R, G, B, A et U sans fonction)

Appuyez sur la touche W puis sur les touches + et - pour sélectionner l'un des 12 niveaux de luminosité, en sachant que le niveau 1 éteint les LED.

PG

Sans fonction.

CM

Sans fonction.

SC (stroboscope piloté par la musique)

Pour activer le mode Pilotage par la musique, appuyez sur SC et réglez la sensibilité du microphone à l'aide des touches + et - (11 niveaux).

AU

Sans fonction.

DIFFUSEURS

Le projecteur est fourni avec deux diffuseurs comportant des angles de départ différents (1x 10°, 1x 25°). L'angle de dispersion du projecteur peut ainsi être réglé de façon personnalisée sur 4,5° (sans diffuseur), 10° ou 25°. Placez le diffuseur de votre choix devant la lentille de sortie de lumière et fixez-le à l'aide de l'anneau de fixation fourni.



INSTALLATION ET MONTAGE

Grâce à l'étrier double intégré, le projecteur peut être placé à un endroit approprié sur une surface plane. Le montage sur traverse s'effectue à l'aide d'un dispositif de serrage spécifique (non fourni). Veillez à ce que l'étrier de montage soit bien serré et sécurisez le projecteur en insérant un câble de retenue adapté dans l'œillet de sécurité (A). Remarque importante : Le montage tête en bas doit être exclusivement réalisé par du personnel qualifié.



TECHNIQUE DMX

DMX-512

Le terme DMX (Digital Multiplex) désigne un protocole de transport universel permettant la communication entre des appareils et des contrôleurs à ce format. Un contrôleur DMX envoie des données DMX aux appareils DMX qui lui sont connectés. Les données DMX sont transportées sous forme d'un flux sériel, renvoyé d'un appareil au suivant via des connecteurs XLR repérés "DMX IN" et "DMX OUT". Le nombre total d'appareils ainsi connectés ne doit pas dépasser 32. Le dernier appareil de la chaîne doit posséder une résistance de terminaison (Terminator).



PROTOCOLE DMX

Il s'agit d'un langage universel, permettant d'interconnecter des appareils DMX de type différents, de marques différentes, et de tous les piloter depuis un contrôleur DMX central. Pour un transport optimal des données, il est recommandé d'utiliser les câbles les plus courts possibles pour interconnecter les appareils. L'ordre dans lequel les différents appareils sont connectés au sein d'un réseau DMS n'a aucune influence sur l'adressage. Autrement dit, vous pouvez placer l'appareil possédant l'adresse DMX 1 où vous le désirez dans la chaîne DMX : au début, à la fin, au milieu... Si un appareil s'est vu affecter l'adresse DMX 1, le contrôleur "sait" qu'il doit lui envoyer toutes les données destinées à l'adresse 1, quelle que soit la position dudit appareil dans la chaîne DMX.

CONNEXION EN SÉRIE DE PLUSIEURS PROJECTEURS

1. Reliez la fiche XLR mâle (3 ou 5 points) du câble DMX à la sortie DMX (embase XLR femelle) du premier appareil DMX (par exemple, un contrôleur DMX).
2. Reliez le connecteur XLR femelle du câble DMX relié au premier projecteur à l'entrée DMX (connecteur XLR mâle) de l'appareil DMX suivant. Reliez la sortie DMX de cet appareil, selon la même méthode, à l'entrée DMX de l'appareil DMX suivant, et ainsi de suite. Veillez à ce que tous les appareils DMX soient reliés en série, et n'oubliez pas que les liaisons ne peuvent être partagées sans utiliser de splitter actif. Ne pas dépasser le nombre maximal d'appareils par chaîne DMX, soit 32.

Vous trouverez un choix complet de câbles compatibles DMX dans les gammes Adam Hall 3 STAR, 4 STAR et 5 STAR.

Si vous fabriquez vous-mêmes vos câbles, respectez les modalités de câblage DMX. En particulier : Ne reliez jamais le blindage du câble à la masse du connecteur, et vérifiez bien qu'en aucun cas le blindage du câble n'entre en contact avec le corps du connecteur XLR. Si le blindage entre en contact avec la masse, cela peut provoquer des courts-circuits et des défaillances système.

Assignment des contacts

Câble DMX avec connecteurs XLR 3 points :

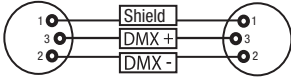

Câble DMX avec connecteurs XLR 5 points (les points 4 et 5 ne sont pas câblés):

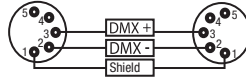

Pour éviter tout dysfonctionnement, le dernier appareil d'une chaîne DMX doit être équipé d'une résistance de terminaison (120 Ohms, 1/4 Watt).

Connecteur XLR 3 points avec résistance de terminaison : K3DMXT3

Connecteur XLR 5 points avec résistance de terminaison : K3DMXT5

Assignment des contacts

Connecteur XLR 3 points

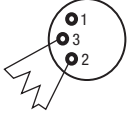

Connecteur XLR 5 points

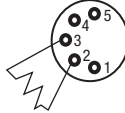

Pour utiliser des appareils DMX munis de connecteurs 3 points avec des appareils DMX munis de connecteurs 5 points, il faut utiliser un adaptateur.

Assignment des contacts

Adaptateur XLR 5 points mâle vers XLR 3 points femelle K3DGF0020

Les points 4 et 5 ne sont pas connectés.

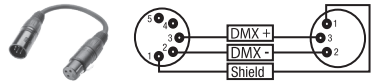
**Assignment des contacts**

Adaptateur XLR 3 points mâle vers XLR 5 points femelle K3DHM0020

Les points 4 et 5 ne sont pas connectés.

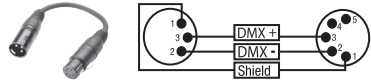
**CARACTÉRISTIQUES TECHNIQUES**

Désignation du modèle :	CLQS40CW(WH)	CLQS40WW(WH)
Catégorie de produit :	Spot à LED	Spot à LED
Type :	Spot compact	Spot compact
Spectre de couleurs de la LED :	Blanc froid	Blanc chaud
Nombre de LED :	1	1
Type de LED :	40 W	40 W
Température de couleur de la LED :	6500 K	3000 K
Fréquence de rafraîchissement :	3600 Hz	3600 Hz
Angle de dispersion :	4,5° (10°, 25° avec diffuseur)	4,5° (10°, 25° avec diffuseur)
Entrée DMX :	Embase XLR mâle à 3 broches	Embase XLR mâle à 3 broches
Sortie DMX :	Embase XLR femelle à 3 broches	Embase XLR femelle à 3 broches
Mode DMX :	3 canaux	3 canaux
Fonctions DMX :	Dimmer, dimmer fine, stroboscope	Dimmer, dimmer fine, stroboscope
Fonctions Standalone (mode autonome) :	Mode Master/Slave, stroboscope, réaction du dimmer, courbes de dimmer, mode statique, pilotage par la musique	Mode Master/Slave, stroboscope, réaction du dimmer, courbes de dimmer, mode statique, pilotage par la musique
Pilotage :	DMX 512, télécommande infrarouge (en option), compatible RDM	DMX 512, télécommande infrarouge (en option), compatible RDM
Éléments de commande :	Mode, Enter, Up, Down	Mode, Enter, Up, Down
Éléments d'affichage :	Écran OLED	Écran OLED
Tension de fonctionnement :	100 - 240 V CA / 50 - 60 Hz	100 - 240 V CA / 50 - 60 Hz
Puissance absorbée :	55 W	55 W

Éclairage lumineux (à 1 m) :	145 000 lx (4,5°)	71 000 lx (4,5°)
Flux lumineux :	1829 lm	940 lm
Connecteurs d'alimentation :	Prise d'entrée bleue Prise de sortie blanche (12 A max.)	Prise d'entrée bleue Prise de sortie blanche (12 A max.)
Fusible :	T1A (5 x 20 mm)	T1A (5 x 20 mm)
Température ambiante (en fonctionnement) :	0 °C - 40 °C	0 °C - 40 °C
Humidité relative :	< 85 %, sans condensation	< 85 %, sans condensation
Matériau du boîtier :	Métal	Métal
Couleur du boîtier :	Noir (CLQS40CW) Blanc (CLQS40CWWH)	Noir (CLQS40WW) Blanc (CLQS40WWWH)
Refroidissement du boîtier :	Par convection	Par convection
Dimensions (L x H x P, sans étrier de montage) :	151 x 130 x 168 mm	151 x 130 x 168 mm
Poids :	2,2 kg	2,2 kg
Autres caractéristiques :	Étrier (de montage ou fixe) réglable fourni, œillet de sécurité, câble d'alimentation, télécommande infrarouge en option, 2 diffuseurs inclus	Étrier (de montage ou fixe) réglable fourni, œillet de sécurité, câble d'alimentation, télécommande infrarouge en option, 2 diffuseurs inclus

DECLARATIONS

GARANTIE FABRICANT & LIMITATION DE RESPONSABILITÉ

Nos conditions actuelles de garantie et de limitation de responsabilité sont disponibles à l'adresse suivante : https://cdn-shop.adamhall.com/media/pdf/MANUFACTURERS-DECLARATIONS_CAMEO.pdf. Pour les réparations, veuillez contacter Adam Hall GmbH, Adam-Hall-Str. 1, 61267 Neu Anspach / E-Mail Info@adamhall.com / +49 (0)6081 / 9419-0.



TRI ET MISE AUX DÉCHETS CORRECTE DE CE PRODUIT

(Valid in the European Union and other European countries with waste separation)

■ (Applicable dans l'Union Européenne et les autres pays européens pratiquant le tri des déchets) La présence de ce symbole sur le produit ou sur la documentation correspondante indique qu'en fin de vie, le produit ne doit pas être jeté avec les déchets normaux, afin d'éviter tout dommage à l'environnement ou aux personnes consécutive à une élimination non contrôlée des déchets. Séparez-le des autres types de déchets et recyclez-le, afin de promouvoir la réutilisation durable des ressources naturelles. Nous conseillons aux utilisateurs non professionnels de contacter le revendeur chez qui ils ont acheté le produit, ou un représentant gouvernemental local, pour plus de détails sur le lieu de collecte et la façon de recycler cet appareil dans le meilleur respect de l'environnement possible. Nous invitons les utilisateurs professionnels à contacter leur fournisseur et à vérifier les termes et conditions de leur contrat d'achat. Ce produit ne doit pas être mélangé à d'autres déchets commerciaux lors de la collecte.

Conformité CE

La société Adam Hall GmbH déclare par la présente que ce produit est compatible avec les réglementations suivantes (le cas échéant) :

R&TTE (1999/5/EG) et RED (2014/53/EU) à partir de juin 2017

Directive basse tension (2014/35/EU)

Directive CEM (2014/30/EU)

RoHS (2011/65/EU)

La Déclaration de Conformité complète est disponible sur le site Web www.adamhall.com.

Pour toute information complémentaire, contactez-nous : info@adamhall.com.

¡GRACIAS POR ELEGIR CAMEO LIGHT!

Este equipo está diseñado y fabricado con los estándares de calidad más exigentes, para garantizar un correcto funcionamiento durante muchos años. Lea atentamente este manual de usuario para poder aprovechar rápidamente toda la funcionalidad de su nuevo producto de Cameo Light. Más información sobre Cameo Light en la web WWW.CAMEOLIGHT.COM.

MEDIDAS DE SEGURIDAD

1. Lea atentamente las instrucciones de este manual.
2. Guarde toda la información en un lugar seguro para futuras consultas.
3. Siga las instrucciones indicadas.
4. Siga todas las advertencias. No quite las instrucciones de seguridad ni cualquier otra información indicada en el equipo.
5. Utilice el equipo únicamente según la finalidad prevista.
6. Utilice solo soportes y fijaciones que sean robustos y adecuados cuando instale el equipo en instalaciones fijas. Asegúrese de que los soportes de pared están correctamente instalados y firmemente fijados. Asegúrese de que el equipo está sólidamente instalado y no se puede caer.
7. Al instalar el equipo, respete las normas de seguridad aplicables en su país.
8. Evite instalar el equipo cerca de radiadores, acumuladores de calor, estufas o cualquier otra fuente de calor. Asegúrese de que el equipo esté instalado en un lugar con ventilación suficiente para evitar cualquier sobrecalentamiento.
9. No coloque sobre el equipo fuentes de llamas sin protección, por ejemplo, velas encendidas.
10. Evite bloquear las rejillas de ventilación.
11. El equipo está diseñado para uso en interiores; no lo utilice cerca del agua (excepto los equipos específicamente diseñados para uso en exterior, en cuyo caso tenga en cuenta las indicaciones mencionadas a continuación). No exponga este equipo a materiales, líquidos o gases inflamables.
12. Evite exponer el equipo a gotas o salpicaduras que puedan caer dentro del mismo. No coloque recipientes llenos de líquido, como floreros o vasos, sobre el equipo.
13. Asegúrese de no dejar caer ningún objeto dentro del equipo.
14. Emplee el equipo únicamente con los accesorios recomendados por el fabricante.
15. No abra el equipo ni intente modificarlo.
16. Una vez conectado el equipo, compruebe que en toda la longitud del cableado no hay peligro de que provoque una caída, por ejemplo.
17. Durante el transporte, asegúrese de que el equipo no se caiga y pueda causar daños personales o materiales.
18. Si el equipo no funciona correctamente, o si se ha vertido líquido sobre él, o si un objeto ha caído en su interior o si ha sufrido algún desperfecto, apague inmediatamente el equipo y desenchufe el cable eléctrico (si se trata de un equipo activo). Únicamente un técnico especialista debe reparar el equipo.
19. Para limpiar el equipo utilice un paño seco.
20. Procure seguir las normas vigentes en su país sobre reciclaje de desechos. Separe los componentes de plástico, papel y cartón del paquete para reciclarlos en sus contenedores respectivos.
21. No deje las bolsas de plástico al alcance de los niños.

PARA LOS EQUIPOS CON TOMA ELÉCTRICA:

22. **ADVERTENCIA:** Si el cable eléctrico está provisto de un contacto de protección, debe conectarse a una toma eléctrica con conexión a tierra. No desactivar nunca esta conexión de protección a tierra del cable eléctrico.
23. Si el equipo ha estado expuesto a un cambio brusco de temperatura (por ejemplo, después del transporte), no lo encienda inmediatamente. La condensación o la humedad podrían dañar el equipo. Deje que el equipo alcance la temperatura ambiente antes de encenderlo.
24. Antes de conectar el cable eléctrico a la toma de corriente, compruebe si la tensión y la frecuencia del suministro eléctrico coinciden con las especificaciones de este equipo. Si el equipo dispone de un selector de tensión, antes de enchufarlo a la red eléctrica, asegúrese de que el valor seleccionado coincide con la tensión de suministro. Si el enchufe o el adaptador de corriente no encajan en la toma eléctrica, consulte a un electricista.
25. Asegúrese de que el cable eléctrico no está pinzado. Evite que el cable resulte pellizcado, sobre todo en los extremos de conexión al equipo y en la toma eléctrica.
26. Al conectar el equipo, asegúrese de que el cable eléctrico o el adaptador de corriente estén siempre accesibles. Desconecte el equipo de la toma de corriente cuando no esté en uso o antes de limpiarlo. Para ello, desconecte el cable eléctrico y el adaptador de corriente del conector del equipo en vez de desenchufar el cable de la toma eléctrica. No tocar el cable eléctrico ni el adaptador de corriente con las manos húmedas.
27. No encienda y apague el equipo en cortos intervalos de tiempo, ya que se reduce así la vida útil del sistema.
28. **NOTA IMPORTANTE:** Sustituya los fusibles únicamente por otros del mismo tipo y de las mismas características. Si el fusible se funde continuamente, póngase en contacto con un servicio técnico autorizado.
29. Para desconectar completamente el equipo de la tensión eléctrica, desenchufe el cable eléctrico o el adaptador de corriente de la toma eléctrica.
30. Si el equipo dispone de un enchufe eléctrico Volex, deberá desbloquearse el Volex del equipo para desenchufarlo. Esto implica que un tirón en el cable eléctrico puede desplazar el equipo y provocar daños personales o materiales. Por tanto, asegúrese de instalar los cables con sumo cuidado.
31. Si es probable que caiga un rayo por una tormenta eléctrica o si no va a emplear el equipo durante mucho tiempo, desenchufe el cable eléctrico y el adaptador de corriente.
32. Al montar el equipo, asegúrese de que no está alimentado eléctricamente (el enchufe no debe estar conectado a la red eléctrica).

33. La acumulación de polvo y otras partículas en el interior del equipo puede causar daños. Dependiendo de las condiciones ambientales (polvo, nicotina, niebla, etc.), deberá realizarse periódicamente el mantenimiento o la limpieza del equipo por personal especializado, para evitar cualquier sobrecalentamiento o fallo de funcionamiento (mantenimiento y limpieza no cubiertos por la garantía).

34. Asimismo, deberá dejarse una distancia mínima de 0,5 metros con cualquier material inflamable.

35. Los cables eléctricos que sirven para alimentar a varios equipos deben tener una sección mínima de 1,5 mm². En la Unión Europa debe emplearse un cable de tipo H05VV-F, o similar. Adam Hall dispone de cables adecuados. Con estos cables podrá alimentar eléctricamente varios equipos conectando el enchufe de salida POWER OUT de un equipo al de entrada POWER IN de otro equipo. Asegúrese de que el consumo total de todos los equipos conectados no supere los amperios especificados del equipo (serigrafado en el equipo). Además, procure que las tiradas de cable sean lo más cortas posible.

36. El equipo no debe ser utilizado por personas (incluidos niños) con capacidades físicas, sensoriales o mentales reducidas o sin la experiencia y los conocimientos necesarios.

37. Se debe advertir a los niños que no jueguen con el equipo.

38. Si el cable de alimentación del equipo está dañado, el equipo no debe utilizarse. El cable de alimentación debe ser sustituido por un cable adecuado o un conjunto de piezas especial en un centro de servicio autorizado.



ATENCIÓN:

Para evitar el riesgo de descarga eléctrica, no retire la tapa. El equipo no contiene elementos que el usuario pueda reparar o sustituir. Para cualquier tarea de mantenimiento o reparación, acuda a un técnico cualificado.



El símbolo de rayo dentro de un triángulo equilátero advierte al usuario de la presencia de tensiones peligrosas sin aislamiento dentro del equipo que pueden causar una descarga eléctrica.



El símbolo de exclamación dentro de un triángulo equilátero advierte al usuario de la existencia de importantes instrucciones de uso y mantenimiento.



ATTENTION ! Ce symbole correspond à des surfaces chaudes. En cours de fonctionnement, certaines parties de l'appareil peuvent devenir chaudes. Après utilisation, ne manipulez ou ne transportez l'appareil qu'au bout de 10 minutes de refroidissement.



¡Advertencia! Este equipo está diseñado para ser utilizado a una altura que no supere los 2000 metros sobre el nivel del mar.



¡Advertencia! Este equipo no está diseñado para funcionar en climas tropicales.



Precaución. Fuente de luz LED intensiva. Peligro de lesiones oculares. No mirar directamente la fuente de luz.

¡ATENCIÓN: INFORMACIÓN IMPORTANTE SOBRE LOS PRODUCTOS DE ILUMINACIÓN!

1. Este producto ha sido desarrollado para uso profesional en el sector de eventos y no está diseñado para la iluminación doméstica.
2. No mire directamente el haz de luz, ni siquiera momentáneamente.
3. No mire directamente el haz de luz con instrumentos ópticos, como lentes de aumento.
4. ¡Los efectos estroboscópicos pueden a veces causar convulsiones en personas fotosensibles! Las personas con epilepsia deben evitar los lugares en los que se usan luces estroboscópicas.

INTRODUCCIÓN

FOCO COMPACTO LED RGBW DE 40 W

CLQS40CW (LED blanco frío, carcasa negra)

CLQS40CWWH (LED blanco frío, carcasa blanca)

CLQS40WW (LED blanco cálido, carcasa negra)

CLQS40WWWH (LED blanco cálido, carcasa blanca)

FUNCIONES DE CONTROL

Control DMX de 3 canales

Modo maestro/esclavo

Funcionamiento autónomo

Control mediante mando a distancia por infrarrojos (mando a distancia por infrarrojos opcional)

CARACTERÍSTICAS

Foco compacto con un LED blanco frío o cálido de 40 W. Control DMX 512. Modo Maestro/Eslavo. Control por sonido. Control mediante mando a distancia por infrarrojos (mando a distancia por infrarrojos opcional). Función Fast Access. Cáncamo de seguridad y percha de montaje.

Contiene 2 difusores para distintos ángulos de dispersión. Carcasa disponible en blanco o negro. Tensión operativa 100 V - 240 V CA / 50-60 Hz. Consumo de potencia 55 W.

Los focos disponen del protocolo RDM (Remote Device Management, administración remota de dispositivos). Este sistema de administración de dispositivos permite consultar el estado y configurar terminales RDM mediante un controlador con función RDM.

CONEXIONES, ELEMENTOS DE MANEJO Y ELEMENTOS DE VISUALIZACIÓN



1 POWER IN

Toma de entrada de alimentación de color azul para la alimentación eléctrica del equipo. En la entrega se incluye un cable de red adecuado para el producto.

2 POWER OUT

Toma de salida de red de color blanco para la alimentación eléctrica de otros focos CAMEO. Compruebe que el consumo de corriente total de todos los equipos conectados no supere el valor en amperios (A) indicado en el equipo.

3 FUSIBLE

Portafusibles. Fusible T1A / 250 V (5 x 20 mm). **NOTA IMPORTANTE:** El fusible deberá sustituirse exclusivamente por otro del mismo tipo y con las mismas características técnicas. Si el fusible salta de forma recurrente, diríjase a un centro de servicio técnico autorizado.

4 DMX IN

Conector XLR macho de 3 pines para conectar un equipo de control DMX (por ejemplo, una mesa DMX).

5 DMX OUT

Conector XLR hembra de 3 pines para transmitir la señal de control DMX.

6 PANTALLA OLED

La pantalla OLED muestra el modo operativo y otras informaciones del sistema.

7 BOTONES DE CONTROL

MODE - Pulsando MODE se accede al menú de selección para la configuración del sistema. Pulsando repetidas veces este botón se regresa a la pantalla principal. ENTER - Pulsando ENTER se accede al nivel del menú en el que se pueden modificar valores y acceder a un submenú. Para confirmar la modificación de los valores, pulse de nuevo ENTER. UP y DOWN - Selección de las opciones de menú individualmente dentro del menú de selección (dirección DMX, modo operativo, etc.) y de los submenús. Permiten modificar el valor de una opción del menú según se desee, por ejemplo: la dirección DMX.

8 CÁNCAMO PARA CABLE DE SEGURIDAD

Los montajes en altura solo pueden ser efectuados por personal que disponga de la cualificación específica pertinente. A tal efecto, el foco deberá fijarse en el cáncamo de seguridad mediante un cable de seguridad adecuado para evitar caídas.

FUNCIONAMIENTO

OBSERVACIONES

- En cuanto el foco esté correctamente conectado a la red eléctrica, durante el proceso de arranque se mostrarán de forma consecutiva en pantalla los mensajes «Software Update Please Wait...» (Actualización del software, espere por favor) (solo con fines de servicio técnico) y «Welcome to Cameo» (Bienvenidos a Cameo), así como la denominación de modelo y la versión del software. Tras este procedimiento, el foco estará listo para funcionar y se activará en el último modo operativo que se haya seleccionado.
- Si está activado el modo operativo DMX y no hay una señal DMX en la entrada DMX, la pantalla comenzará a parpadear después de algunos segundos.
- Tras unos 30 segundos sin actividad, en la pantalla se muestra automáticamente el modo operativo activado en ese momento.
- Función Fast Access: Para facilitar la navegación del menú, el dispositivo dispone de una estructura de menú inteligente que permite acceder directamente a las últimas opciones de menú y opciones de submenú que se hayan seleccionado. 1. Pulsando a la vez MODE y ENTER se accede directamente a la última opción de submenú que se haya editado y se puede modificar inmediatamente el valor correspondiente según se desee (la dirección inicial DMX y todos los modos operativos). 2. Pulsando MODE se accede directamente a la última opción del menú que se hubiese seleccionado y editado; si ahora se pulsa varias veces ENTER, se accede instantáneamente a la última opción de submenú que se hubiese seleccionado y editado (la dirección inicial DMX y todos los modos operativos).

CONFIGURAR LA DIRECCIÓN INICIAL DMX

Pulse el botón MODE varias veces hasta mostrar «Menu DMX Address» o «Menu Mode» en la pantalla. En caso necesario, seleccione ahora la opción de menú «Menu DMX Address» con los botones UP y DOWN, y pulse ENTER. Ahora, seleccione la dirección inicial DMX deseada con los botones UP y DOWN, y confirme la selección con ENTER. Al mismo tiempo se inicia el modo operativo DMX.



CONFIGURAR EL MODO OPERATIVO (Mode)

Pulse el botón MODE varias veces hasta que aparezca «Menu Mode» o «Menu DMX Address» en la pantalla. En caso necesario, seleccione ahora la opción de menú «Menu Mode» con los botones UP y DOWN, y pulse ENTER. El modo operativo deseado se selecciona con los botones UP y DOWN, y se confirma con ENTER (véase la tabla, tenga en cuenta los submenús). Encontrará la tabla DMX detallada en la sección «CONTROL DMX» de este manual.

Modos operativos					
Mode DMX	=	Modo operativo DMX	03CH	=	Modo de 3 canales
Mode Sound	=	Modo operativo de control por sonido	Sound	=	El foco reacciona siguiendo los tonos graves; la sensibilidad del micrófono es ajustable.
Mode Slave	=	Modo esclavo	Slave	=	Conecte la entrada DMX IN de la unidad esclava a la salida DMX OUT de la unidad maestra (del mismo modelo) y active uno de los modos autónomos en la unidad maestra. A partir de ese momento, la unidad esclava estará sincronizada con la unidad maestra.
Mode Static	=	Ajuste de una «Escena» sin controlador externo	Static	=	El atenuador maestro, el atenuador fino y el estrobo (función estrobo como el canal 3 en el modo DMX) se pueden ajustar individualmente.

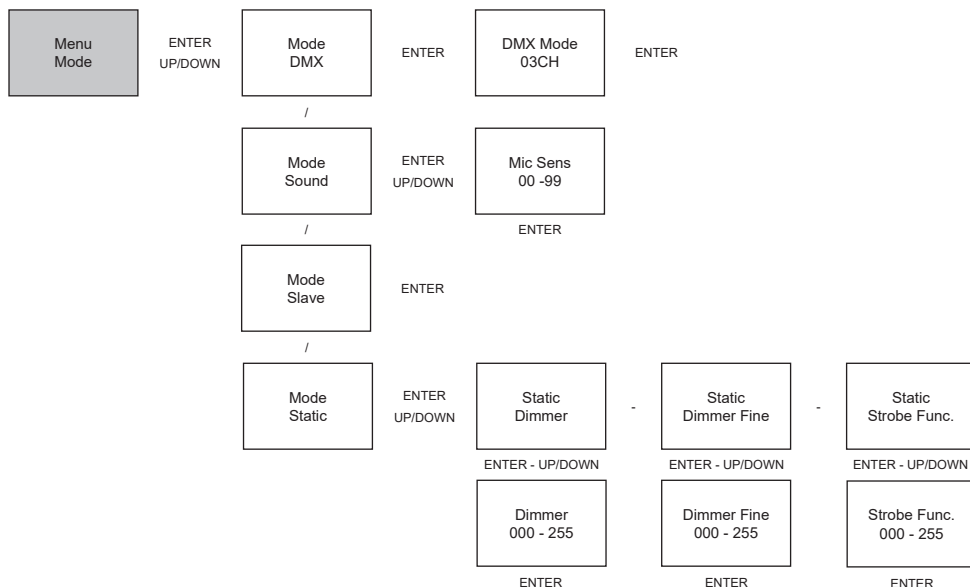

CONFIGURACIÓN DEL SISTEMA (Settings)

Para poder efectuar ajustes del sistema, pulse el botón MODE varias veces hasta que aparezca «Menu DMX Addr» o «Menu Mode» en la pantalla. Seleccione ahora la opción de menú «Menu Settings» con los botones UP y DOWN, y pulse ENTER. Seleccione la opción de submenú deseada nuevamente con los botones UP y DOWN, y confirme con ENTER (véanse las tablas, tenga en cuenta los submenús).

Settings				
Display Rev	=	Giro de 180° de la imagen en pantalla	Display Rev On	Giro de 180° de la imagen en pantalla (por ejemplo, para montajes en altura)
			Display Rev Off	Visualización normal de la pantalla
Display	=	apagado automático de la pantalla	Display On	= permanentemente encendida
			Display Off	= apagado automático de la pantalla tras aproximadamente 1 minuto sin actividad
DMXFail	=	Estado operativo en caso de interrupción de la señal DMX	Hold	= se mantendrá el último comando
			Blackout	= se activa el apagón
Dim.Curve	=	Curva de atenuación	Linear	= la intensidad luminosa aumenta de forma lineal con el valor DMX
			Exp	= la intensidad luminosa permite un ajuste fino en el rango inferior de valores DMX y un ajuste aproximado en el rango superior de valores DMX
			Log	= la intensidad luminosa permite un ajuste aproximado en el rango inferior de valores DMX y un ajuste fino en el rango superior de valores DMX
			S-Curve	= la intensidad luminosa permite un ajuste fino en los rangos inferior y superior de valores DMX, y un ajuste aproximado en el rango medio de valores DMX

Dimmer Resp.	=	Respuesta de atenuación	LED	= el foco reaccionará de forma abrupta a las modificaciones del valor DMX
			Halogen	= el foco se comportará de manera parecida a un foco halógeno con modificaciones del brillo suaves
IR Remote	=	Habilitar o desactivar el control mediante mando a distancia por infrarrojos	On	= Control por mando a distancia por infrarrojos activado
			Off	= Control por mando a distancia por infrarrojos desactivado
Factory Reset	=	Restablecer los ajustes de fábrica	Reset now? (¿Restablecer ahora?)	ENTER = restablecer los ajustes de fábrica MODE = no restablecer

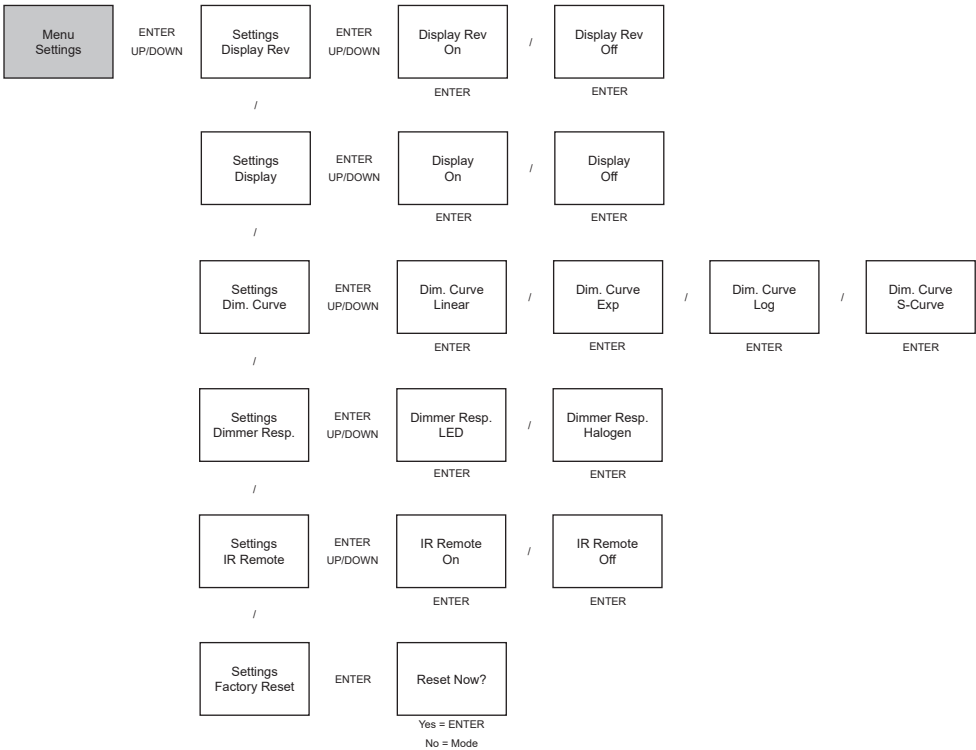

Curvas de atenuación

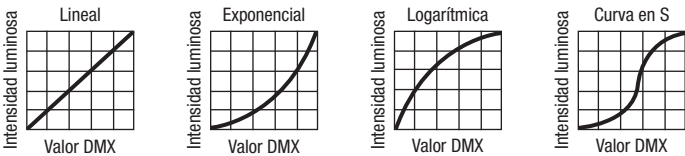

INFORMACIÓN DEL SISTEMA (System Info)

Para poder leer diferentes informaciones del sistema, pulse el botón MODE varias veces hasta que aparezca «Menu DMX Addr» o «Menu Mode» en la pantalla. En caso necesario, seleccione ahora la opción de menú «Menu System Info» con los botones UP y DOWN, y pulse ENTER. A continuación, seleccione la opción de submenú deseada mediante los botones UP y DOWN nuevamente y visualice la información correspondiente pulsando ENTER.

System Info				
Firmware	=	Visualización de la versión del software	V1.xx	Visualización de la información pulsando ENTER
Temperature	=	Visualización de la temperatura del LED en grados Celsius o Fahrenheit	Temperature LED	Visualización de la temperatura pulsando ENTER
			Temperature C/F	Ajuste de la unidad de temperatura en grados Celsius o Fahrenheit. Confirme pulsando ENTER
Op.Hours	=	Visualización del tiempo de funcionamiento en horas	xxxxh	Visualización de la información pulsando ENTER

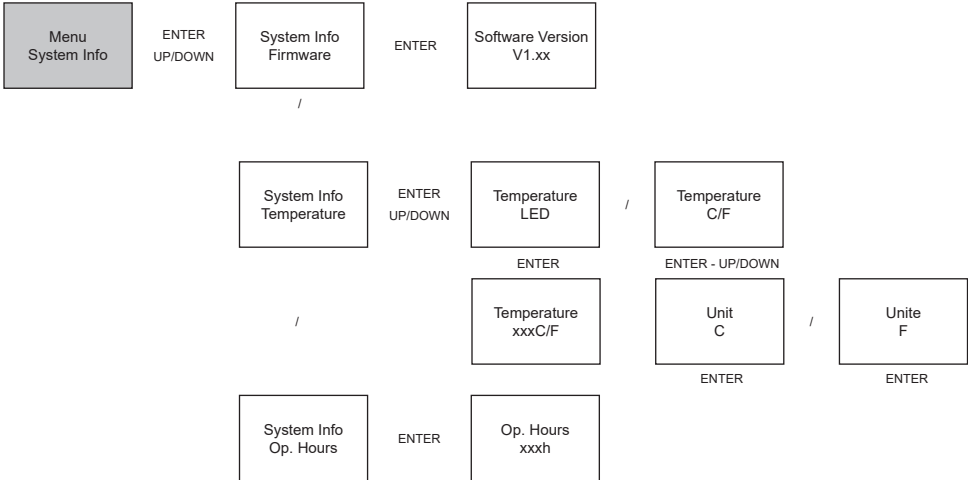

MANDO A DISTANCIA POR INFRARROJOS (opcional)



En la configuración del sistema (Menu Settings), active con la opción «IR Remote» el control mediante el mando a distancia por infrarrojos (IR Remote On). Apunte con el mando a distancia por infrarrojos directamente al sensor de infrarrojos incorporado en la parte delantera del foco. El alcance máximo es de unos 8 metros.

BL / ON/OFF (Blackout)

El botón BL sirve para apagar el LED del foco independientemente del modo operativo que esté activado. Si se pulsa de nuevo el botón BL, se reactivará el modo operativo que estaba seleccionado antes.

SP / SPEED

Sin función.

☞ / BRIGHTNESS

Ajuste del brillo en 12 niveles. Pulse el botón ☞ y seleccione el brillo deseado con los botones + y - (nivel 1 = apagado).

FL / FLASH (Estrobo)

Activar y ajustar el efecto estrobo en 14 niveles de velocidad. Tras pulsar el botón FL, seleccione la frecuencia de destellos con los botones + y - (nivel 1 = estrobo desactivado; nivel 2 = la frecuencia de destellos más lenta; nivel 14 = la frecuencia de destellos más rápida de todas).

R / G / B / W / A / U (W = blanco / R, G, B, A y U sin función)

Los 12 niveles de brillo pueden activarse pulsando el botón W y los botones + y -; con el nivel 1 los LED quedan apagados.

PG

Sin función.

CM

Sin función.

SC (estrobo controlado por sonido)

Para activar el modo de control por sonido, pulse SC y ajuste la sensibilidad del micrófono con los botones + y - según se desee (11 niveles).

AU

Sin función.

DIFUSORES

En el contenido suministrado con el foco, se encuentran dos difusores que generan distintos efectos de dispersión (un difusor de 10° y otro de 25°). De esa forma, el ángulo de dispersión del foco puede ajustarse de forma individual para fijarlo en 4,5° (sin difusor), 10° o 25°. Coloque el difusor deseado delante de la lente de salida luminosa y sujételo con la argolla de seguridad suministrada.



INSTALACIÓN Y MONTAJE

Gracias al soporte doble integrado, el foco puede instalarse en un lugar adecuado sobre una superficie nivelada. El montaje sobre un travesaño se realiza con una pinza adecuada para travesaños (no está incluida en el contenido suministrado). Asegúrese de acoplar bien el equipo a la percha de montaje y de fijar el foco con un cable de seguridad adecuado al cáncamo de seguridad (A). Nota importante: Los montajes en altura solo pueden ser efectuados por personal que disponga de la cualificación específica pertinente.



TECNOLOGÍA DMX

DMX512

DMX (Digital Multiplex) es el nombre de un protocolo universal utilizado como medio de comunicación entre dispositivos y controladores. El controlador DMX envía datos DMX a los equipos DMX conectados. Los datos DMX se envían como datos serie que se transmiten de equipo a equipo a través de los conectores XLR «DMX IN» y «DMX OUT» que se encuentran en todos los equipos DMX, siendo 32 el número máximo de equipos conectados. El último equipo de la cadena irá equipado con una terminación (terminador).



CONEXIONADO DMX

DMX es un lenguaje que permite que todas las marcas y modelos de diferentes fabricantes puedan conectarse entre sí y funcionar desde un mismo controlador, siempre y cuando todos los equipos y el controlador sean compatibles con DMX. Para garantizar la correcta transmisión de los datos DMX, el cable de conexión entre los equipos debe mantenerse lo más corto posible. El orden en que se conectan los equipos en una cadena DMX no influye en el direccionamiento DMX. Por ejemplo, un equipo al que se le asigna la dirección DMX 1 puede colocarse en cualquier lugar de la cadena DMX, ya sea al principio, al final, o en cualquier lugar intermedio. Cuando a un equipo se le asigna la dirección DMX 1, el controlador DMX enviará los datos asignados a la dirección 1 a dicho equipo, independientemente de dónde se encuentre en la cadena DMX.

CONEXIÓN EN CADENA DE VARIOS FOCOS

1. Conecte el conector XLR macho de (3 o 5 pines) del cable DMX a la salida DMX (conector de chasis hembra) del primer equipo DMX (p. e. un controlador DMX).
2. Conecte ahora el conector XLR hembra del cable DMX del primer foco a la entrada DMX del equipo siguiente (conector de chasis macho). Conecte la salida DMX de este último equipo a la entrada DMX del equipo siguiente, y así sucesivamente. Tenga en cuenta que los dispositivos DMX están conectados en serie y que las conexiones no se pueden dividir sin un splitter activo. El número máximo de equipos DMX conectados en cadena es de 32.

Las series 3 STAR, 4 STAR y 5 STAR de Adam Hall ofrecen una amplia gama de cables DMX apropiados.

CABLE DMX:

Si fabrica sus propios cables, tenga en cuenta las figuras de esta página. No conecte la malla del cable al contacto de masa del conector ni permita que la malla entre en contacto con la carcasa del conector XLR. Si se produce un contacto de la malla con la masa, puede producir un funcionamiento inestable del equipo.

Asignación de pines:

Cable DMX con XLR de 3 pines:

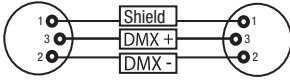

Cable DMX con XLR de 5 pines (los pines 4 y 5 no se utilizan):

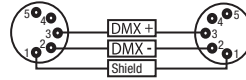

TERMINACIÓN DMX (TERMINADOR):

Para evitar errores de sistema, debe conectarse una resistencia de terminación (120 ohmios, 1/4 W) en el último equipo de la cadena DMX.

XLR aéreo de 3 pines con resistencia de terminación: K3DMXT3

XLR aéreo de 5 pines con resistencia de terminación: K3DMXT5

Asignación de pines:

Conector XLR aéreo de 3 pines:

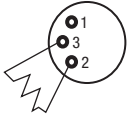

Conector XLR aéreo de 5 pines:

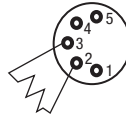

ADAPTADOR DMX:

Gracias a los adaptadores, es posible instalar en una misma cadena DMX tanto equipos DMX con conexiones DMX de 3 pines como equipos con conectores de 5 pines.

Asignación de pines

Adaptador DMX de XLR macho 5 pines a XLR hembra 3 pines: K3DGF0020
Los pines 4 y 5 no se utilizan.

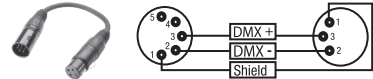

Asignación de pines

Adaptador DMX de XLR macho 3 pines a XLR hembra 5 pines: K3DHM0020
Los pines 4 y 5 no se utilizan.

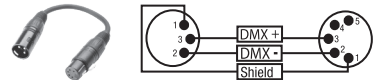

DATOS TÉCNICOS

Denominación de modelo:	CLQS40CW(WH)	CLQS40WW(WH)
Clase de producto:	Foco LED	Foco LED
Tipo:	Foco compacto	Foco compacto
Espectro cromático del LED:	blanco frío	blanco cálido
Número de LED:	1	1
Tipo de LED:	40 W	40 W
Temperatura de color del LED:	6500 K	3000 K
Frecuencia de refresco:	3600 Hz	3600 Hz
Ángulo de dispersión:	4,5° (10°, 25° con difusor)	4,5° (10°, 25° con difusor)
Entrada DMX:	XLR macho de 3 pines	XLR macho de 3 pines
Salida DMX:	XLR hembra de 3 pines	XLR hembra de 3 pines
Modo DMX:	3 canales	3 canales
Funciones DMX:	Atenuador, atenuador fino, estrobo	Atenuador, atenuador fino, estrobo
Funciones autónomas:	Modo maestro/esclavo, estrobo, respuesta de atenuación, curvas de atenuación, modo fijo, control por sonido	Modo maestro/esclavo, estrobo, respuesta de atenuación, curvas de atenuación, modo fijo, control por sonido
Control:	DMX512, mando a distancia por infrarrojos (opcional), habilitado para RDM	DMX512, mando a distancia por infrarrojos (opcional), habilitado para RDM
Elementos de manejo:	Mode, Enter, Up, Down	Mode, Enter, Up, Down
Elementos de visualización:	pantalla OLED	pantalla OLED
Tensión operativa:	100-240 V CA / 50-60 Hz	100-240 V CA / 50-60 Hz
Consumo de potencia:	55 W	55 W

Intensidad de iluminación (a 1 m):	145.000 lx (4,5°)	71.000 lx (4,5°)
Flujo luminoso:	1829 lm	940 lm
Conexión de alimentación:	toma de entrada de alimentación azul toma de salida de alimentación blanca (máx. 12 A)	toma de entrada de alimentación azul toma de salida de alimentación blanca (máx. 12 A)
Fusible:	T1A (5 x 20 mm)	T1A (5 x 20 mm)
Temperatura ambiente (en funcionamiento):	0 °C - 40 °C	0 °C - 40 °C
Humedad relativa:	<85 % sin condensación	<85 % sin condensación
Material de la carcasa:	metal	metal
Color de la carcasa:	negro (CLQS40CW) blanco (CLQS40CWWH)	negro (CLQS40WW) blanco (CLQS40WWWH)
Refrigeración de la carcasa:	convección	convección
Dimensiones (anchura x altura x profundidad, sin percha de montaje):	151 x 130 x 168 mm	151 x 130 x 168 mm
Peso:	2,2 kg	2,2 kg
Otras características:	percha de montaje o de soporte ajustable incluidas, cáncamo de seguridad, cable de red, mando a distancia por infrarrojos opcional, incluidos 2 difusores	percha de montaje o de soporte ajustable incluidas, cáncamo de seguridad, cable de red, mando a distancia por infrarrojos opcional, incluidos 2 difusores

DECLARACIÓN DEL FABRICANTE

GARANTÍA DEL FABRICANTE Y LIMITACIÓN DE RESPONSABILIDAD

Consulte nuestras condiciones de garantía y limitaciones de responsabilidad en: https://cdn-shop.adamhall.com/media/pdf/MANUFACTURERS-DECLARATIONS_CAMEO.pdf. En caso de necesitar servicio técnico, póngase en contacto con Adam Hall GmbH, Adam-Hall-Str. 1, 61267 Neu Anspach (Alemania); correo electrónico Info@adamhall.com; +49 (0)6081 / 9419-0.



ELIMINACIÓN CORRECTA DE ESTE PRODUCTO

(Aplicable en la Unión Europea y en los países europeos que dispongan de un sistema de recogida selectiva) El símbolo que aparece sobre el producto o en la documentación adjunta indica que al final de la vida útil del equipo, no deberá desecharlo con los demás residuos domésticos, con el fin de evitar posibles efectos negativos en el medio ambiente y en la salud humana debidos al vertido incontrolado de desechos. La recogida selectiva ayuda a su posterior reciclaje y fomenta la reutilización sostenible de los componentes de este equipo. Si es un particular, póngase en contacto con el distribuidor donde adquirió este producto, o con el ayuntamiento, para informarse sobre el reciclaje adecuado de este equipo. Si es una empresa, póngase en contacto con su proveedor para informarse sobre los términos y condiciones de su contrato de compra-venta. Este producto no debe mezclarse con otros residuos industriales.

Conformidad CE

Adam Hall GmbH declara por la presente que este producto es conforme con las siguientes directivas (según sea aplicable):

R&TTE (1999/5/CE) o RED (2014/53/UE) a partir de junio de 2017

Directiva de baja tensión (2014/35/UE)

Directiva EMC (2014/30/UE)

RoHS (2011/65/UE)

Puede consultar la declaración de conformidad completa en www.adamhall.com.

También puede solicitarla a info@adamhall.com.

Gratulujemy wyboru!

To urządzenie zostało zaprojektowane i wyprodukowane przy zastosowaniu najwyższych kryteriów jakościowych w celu zapewnienia wieloletniej bezawaryjnej eksploatacji. Proszę starannie przeczytać niniejszą instrukcję obsługi, aby móc jak najszybciej zacząć użytkować ten produkt marki Cameo Light. Więcej informacji na temat Cameo Light znajdź Państwo na naszej stronie internetowej pod adresem WWW.CAMEOLIGHT.COM.

ŚRODKI OSTROŻNOŚCI

- Należy dokładnie przeczytać niniejszą instrukcję.
- Wszystkie informacje i instrukcje przechowywać w bezpiecznym miejscu.
- Należy przestrzegać zaleceń.
- Należy przestrzegać wszystkich wskazówek ostrzegawczych. Nie wolno usuwać wskazówek bezpieczeństwa ani innych informacji znajdujących się na urządzeniu.
- Używać urządzenia wyłącznie w sposób zgodny z jego przeznaczeniem.
- Należy wyłączać urządzenie do stosowania na zewnątrz – w przypadku instalacji stałych). Należy zadbać o prawidłową instalację uchwytów ściennych i ich odpowiednie zabezpieczenie. Zapewnić bezpieczną instalację urządzenia i upewnić się, że urządzenie nie spadnie.
- Podczas instalacji przestrzegać obowiązujących w danym kraju przepisów bezpieczeństwa.
- Urządzenie instalować i eksploatować z dala od grzejników, zasobników ciepła, pieców i innych źródeł ciepła. Zadbać o zainstalowanie urządzenia w taki sposób, aby zawsze było ono wystarczająco chłodzone i nie mogło ulec przegrzaniu.
- Nie umieszczać na urządzeniu źródeł zapłonu, takich jak np. pałace się świece.
- Nie wolno blokować szczelin wentylacyjnych.
- Urządzenie zostało zaprojektowane wyłącznie do użytku w pomieszczeniach. Nie używać urządzenia w bezpośrednim sąsiedztwie wody (nie dotyczy specjalnych urządzeń do stosowania na zewnątrz – w takim przypadku należy przestrzegać podanych poniżej wskazówek specjalnych). Urządzenie nie może mieć kontaktu z palnymi materiałami, płynami ani gazami.
- Zabezpieczyć urządzenie przed wniknięciem kapiącej lub przyskającej wody. Nie wolno stawiać na urządzeniu pojemników napełnionych płynami, takich jak wazony czy naczynia z pićm.
- Należy zadbać o to, aby do urządzenia nie wpadały żadne przedmioty.
- Urządzenie można eksploatować tylko przy użyciu akcesoriów zalecanych i przewidzianych przez producenta.
- Nie otwierać urządzenia ani nie dokonywać w nim zmian.
- Po podłączeniu urządzenia sprawdzić wszystkie ciągi kablowe, aby zapobiec szkodom lub wypadkom np. w wyniku potknięcia.
- Podczas transportu zadbać o to, aby urządzenie nie upadło, gdyż może to spowodować uszkodzenie mienia i obrażenia ciała.
- Jeśli urządzenie nie działa prawidłowo, do jego wnętrza dostały się płyny lub przedmioty lub jeśli urządzenie zostało uszkodzone w inny sposób, należy je natychmiast wyłączyć i odłączyć od gniazda sieciowego (jeśli urządzenie jest aktywne). Naprawę takiego urządzenia może wykonać tylko autoryzowany personel specjalistyczny.
- Do czyszczenia urządzenia stosować suchą ściereczkę.
- Przestrzegać obowiązujących w danym kraju przepisów dotyczących usuwania odpadów. Podczas utylizacji opakowania oddzielić tworzywo sztuczne od papieru i tektury.
- Worki z tworzywa sztucznego należy przechowywać w miejscu niedostępnym dla dzieci.

DOTYCZY URZĄDZEŃ Z ZASILANIEM SIECIOWYM:

- UWAGA:** jeśli kabel sieciowy urządzenia jest wyposażony w zestyk ochronny, należy go podłączyć do gniazda z przewodem uziemianym. Nigdy nie wolno dezaktywować przewodu uziemiającego kabla sieciowego.
- Nie włączać urządzenia bezpośrednio po narażeniu go na silne wahania temperatury (np. po transporcie). Wilgoć i skropliny mogą uszkodzić urządzenie. Włączyć urządzenie dopiero wtedy, gdy osiągnie temperaturę pokojową.
- Przed podłączeniem urządzenia do gniazda elektrycznego należy sprawdzić, czy napięcie i częstotliwość sieci elektrycznej odpowiada wartościom podanym na urządzeniu. Jeśli urządzenie jest wyposażone w przełącznik napięcia, należy podłączyć je do gniazda tylko wówczas, gdy wartości urządzenia odpowiadają wartościom sieci elektrycznej. Jeśli dołączony kabel sieciowy lub dołączony adapter sieciowy nie pasuje do gniazda elektrycznego, należy skontaktować się z elektrykiem.
- Nie stawiać na kablu sieciowym. Należy zadbać o to, aby kable przewodzące napięcie nie były zagięte przy gnieździe sieciowym, przy adapterze sieciowym ani przy gnieździe urządzenia.
- Przy podłączaniu urządzenia zawsze należy zadbać o to, aby kabel sieciowy lub adapter sieciowy był zawsze łatwo dostępny. Odłączyć urządzenie od źródła zasilania, gdy nie jest ono używane lub gdy ma zostać poddane czyszczeniu. Zawsze należy wyjmować kabel sieciowy i adapter sieciowy z gniazda, chwytając za wtyczkę lub adapter, a nie za kabel. Nigdy nie dotykać kabla sieciowego i adaptera sieciowego mokrymi dłońmi.
- W miarę możliwości nie włączać i wyłączać urządzenia w krótkich odstępach czasu, gdyż może to mieć negatywny wpływ na jego żywotność.
- WAŻNA INFORMACJA:** bezpieczniki należy wymieniać wyłącznie na bezpieczniki tego samego typu i o takich samych wartościach. Jeśli bezpiecznik stale się przepala, należy skontaktować się z autoryzowanym centrum serwisowym.
- Aby całkowicie odłączyć urządzenie od sieci, należy wyjąć kabel sieciowy lub adapter sieciowy z gniazda.
- Jeśli urządzenie jest wyposażone w przyłącze sieciowe Volex, konieczne jest odblokowanie odpowiedniej wtyczki urządzenia Volex, zanim będzie możliwe jej odłączenie. Oznacza to także, iż w wyniku pociągnięcia za kabel urządzenie może się przesunąć i spaść, co może spowodować obrażenia ciała i/lub inne szkody, dlatego ważne jest, aby przewody były odpowiednio poprowadzone.
- W przypadku zagrożenia uderzeniem pioruna lub jeśli urządzenie przez dłuższy czas nie jest używane, należy wyjąć kabel sieciowy i adapter sieciowy z gniazda.

32. Instalacja urządzenia powinna odbywać się, gdy urządzenie nie jest podłączone do źródła zasilania (należy wyjąć wtyczkę z gniazda).
 33. Kurz i inne osady wewnątrz urządzenia mogą je uszkodzić. W zależności od warunków otoczenia (kurz, nikotyna, opary itp.) urządzenie powinno być konserwowane lub czyszczone przez wykwalifikowanego specjalistę (usługa nieobjęta gwarancją), aby zapobiec przegrzaniu i nieprawidłowemu działaniu.

34. Odstęp od materiałów łatwopalnych musi wynosić co najmniej 0,5 m.

35. Powierzchnia przekroju poprzecznego przewodów zasilających większą liczbę urządzeń musi wynosić co najmniej 1,5 mm². W krajach Unii Europejskiej przewody muszą spełniać wymagania normy H05VV-F lub podobne wytyczne. Adam Hall oferuje odpowiednie przewody. Używając tych przewodów można podłączyć większą liczbę urządzeń przez złącze Power out i Power in kolejnego urządzenia. Należy upewnić się, że całkowity pobór mocy wszystkich podłączonych urządzeń nie przekracza wartości podanej w amperach na urządzeniu. Należy dopilnować, aby kable łączące poszczególne urządzenia były możliwie jak najkrótsze.

36. Urządzenie nie może być używane przez osoby (w tym dzieci) o ograniczonych możliwościach fizycznych, sensorycznych lub umysłowych, a także nieposiadające doświadczenia i wiedzy.

37. Należy poinstruować dzieci, aby nie bawiły się urządzeniem.

38. Jeśli przewód zasilający jest uszkodzony, nie należy używać urządzenia. Przewód zasilający należy wymienić na odpowiedni lub specjalny podzespół, który można uzyskać w autoryzowanym centrum serwisowym.



UWAGA:

Nigdy nie zdejmować pokrywy, gdyż grozi to porażeniem prądem. We wnętrzu urządzenia nie ma żadnych części, które mogłyby zostać naprawione bądź poddane czynnościom konserwacyjnym przez użytkownika. Czynności konserwacyjne i naprawy może przeprowadzać wyłącznie wykwalifikowany personel serwisowy.



Trójkąt równoboczny z symbolem błyskawicy sygnalizuje niez izolowane, niebezpieczne napięcie we wnętrzu urządzenia, które może spowodować porażenie prądem.



Trójkąt równoboczny z wykrzyknikiem oznacza ważne wskazówki dotyczące obsługi i konserwacji.



Ostrzeżenie! Ten symbol ostrzega przed gorącymi powierzchniami. Podczas użytkowania niektóre elementy mogą się nagrzać. Urządzenie można dotykać lub transportować dopiero po jego ostygnięciu (po odczekaniu co najmniej 10 minut).



Ostrzeżenie! To urządzenie przeznaczone jest do użytku do maksymalnej wysokości 2000 m n.p.m.



Ostrzeżenie! To urządzenie nie jest przewidziane do użytku w tropikalnych strefach klimatycznych.



Uwaga! Intensywne źródło światła LED! Niebezpieczeństwo uszkodzenia wzroku. Nie spoglądaj na źródło światła.

OSTROŻNIE! WAŻNE WSKAZÓWKI DOTYCZĄCE PRODUKTÓW OŚWIETLENIOWYCH!

1. Produkt przeznaczony jest do zastosowań profesjonalnych podczas organizacji imprez i nie nadaje się do oświetlenia pomieszczeń w gospodarstwie domowym.
2. Nigdy nie spoglądać bezpośrednio w stronę promienia świetlnego, nawet przez krótką chwilę.
3. Nigdy nie spoglądać w stronę promienia świetlnego przy pomocy urządzeń optycznych, takich jak np. szkło powiększające.
4. Efekty stroboskopowe mogą wywołać ataki epilepsji u osób wrażliwych na pulsujące światło! Dlatego osoby chorujące na epilepsję powinny unikać miejsc, w których stosowane są stroboskopy.

WPROWADZENIE

COMPACT 40W LED SPOT RGBW

CLQS40CW (dioda LED emitująca światło w kolorze zimnej bieli, czarna obudowa)

CLQS40CW (dioda LED emitująca światło w kolorze zimnej bieli, biała obudowa)

CLQS40CW (dioda LED emitująca światło w kolorze ciepłej bieli, czarna obudowa)

CLQS40CW (dioda LED emitująca światło w kolorze ciepłej bieli, biała obudowa)

FUNKCJE STEROWANIA

Sterowanie DMX 3-kanalowe

Tryb Master / Slave

Funkcja Standalone

Sterowanie za pomocą opcjonalnego pilota na podczerwień

CHARAKTERYSTYKA

Kompaktowa lampa z diodą LED 40 W emitującą światło w kolorze zimnej lub ciepłej bieli. Sterowanie DMX-512. Tryb Master / Slave. Sterowanie muzyką. Sterowanie za pomocą opcjonalnego pilota na podczerwień. Funkcja Fast Access. Pałak i pętla zabezpieczająca do bezpiecznego montażu. 2 dyfuzory, za pomocą których można rozszerzyć kąt rozwarcia wiązki świetlnej. Obudowa w kolorach czarnym lub białym. Napięcie robocze 100 V — 240 V AC / 50–60 Hz. Pobór mocy 55 W.

Reflektor może również pracować w standardzie RDM (Remote Device Management). Jest to system zdalnego sterowania urządzeniem, który umożliwia sprawdzanie statusu i konfigurowanie urządzeń końcowych RDM za pomocą sterownika RDM.

GNIAZDA, PANEL OBSŁUGI I WSKAŹNIKI



1 POWER IN

Niebieskie gniazdo zasilania sieciowego urządzenia. Kabel sieciowy znajduje się w zestawie.

2 POWER OUT

Białe gniazdo do zasilania dodatkowego reflektora Cameo. Całkowity pobór prądu wszystkich podłączonych urządzeń nie może przekroczyć wartości w amperach (A) podanej na urządzeniu.

3 FUSE

Podstawa bezpiecznikowa. Bezpiecznik: T1A / 250 V (5 x 20 mm). WAŻNA WSKAZÓWKĄ: Bezpiecznik wymieniać wyłącznie na bezpiecznik tego samego typu i o tej samej wartości. Jeżeli bezpiecznik zadziała wielokrotnie, proszę zwrócić się do autoryzowanego centrum serwisowego.

4 DMX IN

3-pinowe złącze męskie XLR do podłączenia kontrolera DMX (np. pulpitu DMX)

5 DMX OUT

3-pinowe złącze żeńskie XLR do przekazywania sygnału sterującego DMX

6 OLED DISPLAY

Wyświetlacz OLED wyświetla tryb pracy i dodatkowe informacje o systemie

7 PRZYCISKI OBSŁUGI

MODE — Naciśnięcie przycisku MODE spowoduje przejście do menu wyboru ustawień systemu. Ponowne naciśnięcie przycisku spowoduje powrót do widoku głównego. ENTER — Naciśnięcie przycisku ENTER umożliwi przejście do poziomu menu w celu dokonania zmian ustawień oraz otwarcia wybranego podmenu. Wprowadzone zmiany ustawień należy potwierdzić również przez naciśnięcie przycisku ENTER. UP i DOWN — Wybór poszczególnych pozycji w menu wyboru (adres DMX, tryb pracy itp.) oraz w podmenu. Przyciski te umożliwiają zmianę wartości wybranej pozycji menu, np. adresu DMX.

8 UCHO NA LINĘ ZABEZPIECZAJĄCĄ

Montaż nad głową może wykonywać tylko odpowiednio wykwalifikowany personel. Reflektor należy zabezpieczyć przed upadkiem, przeciągając odpowiednią linę przez ucho zabezpieczające.

OBSŁUGA

UWAGI

- Po prawidłowym podłączeniu reflektora do sieci zasilania podczas procesu uruchamiania jest wyświetlana następująca sekwencja komunikatów: „Software Update Please Wait...” (tylko do celów serwisowych), „Welcome to Cameo”, a także nazwa modelu i wersji oprogramowania. Po tej procedurze reflektor jest gotowy do pracy i przełącza się na ostatnio wybrany tryb.
- Jeśli jest aktywny tryb DMX i na wejściu DMX nie ma sygnału, wyświetlacz zacznie migać po kilku sekundach.
- Po ok. 30 sekundach nieaktywności na wyświetlaczu automatycznie pokaże się bieżący tryb pracy.
- Funkcja Fast Access: poruszanie się po menu ułatwia jego inteligentna struktura, dzięki której można bezpośrednio przechodzić do ostatnio wybranych pozycji menu i podmenu. 1. Jednoczesne naciśnięcie przycisków MODE i ENTER powoduje przeniesienie bezpośrednio do ostatnio edytowanej pozycji podmenu, dzięki czemu można natychmiast zmienić wybrane ustawienia (adres startowy DMX i wszystkie tryby pracy). 2. Naciśnięcie przycisku MODE spowoduje przejście bezpośrednio do pozycji menu, która została wybrana i była edytowana jako ostatnia. Po naciśnięciu klawisza ENTER zostanie natychmiast wyświetlona pozycja podmenu, która była ostatnio wybrana i edytowana (adres początkowy DMX i wszystkie tryby pracy).

USTAWIANIE ADRESU POCZĄTKOWEGO DMX

Naciskaj przycisk MODE, aż na wyświetlaczu pokaże się komunikat „Menu DMX Address” lub „Menu Mode”. Teraz można wybrać pozycję menu „Menu DMX Address”, używając przycisków UP i DOWN oraz naciskając klawisz Enter. Wybierz żądany adres początkowy DMX za pomocą przycisków UP i DOWN i potwierdź przyciskiem ENTER. Jednocześnie zostanie uruchomiony tryb DMX.

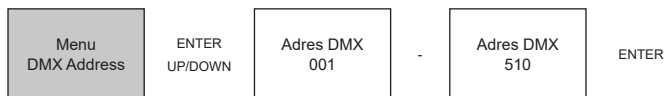

WYBÓR TRYBU PRACY (Mode)

Naciskaj przycisk MODE, aż na wyświetlaczu pokaże się komunikat „Menu Mode” lub „Menu DMX Address”. Teraz można wybrać pozycję menu „Menu Mode”, używając przycisków UP i DOWN oraz naciskając klawisz Enter. Żądany tryb pracy można wybrać za pomocą przycisków UP i DOWN oraz klawisza ENTER (patrz podmenu przedstawione w tabeli). Szczegółowa tabela DMX znajduje się w niniejszej instrukcji w części STEROWANIE DMX.

Tryby pracy					
Mode DMX	=	Tryby pracy DMX	03CH	=	tryb 3-kanalowy
Mode Sound	=	tryb pracy sterowania muzyką	Sound	=	reflektor reaguje na impulsy basowe, regulowana czułość mikrofonu
Mode Slave	=	tryb pracy Slave	Slave	=	połączenie wejścia DMX IN w jednostce Slave z wyjściem DMX OUT w jednostce Master (ten sam model) oraz włączenie jednostki Master w trybie Standalone. Urządzenie Slave pracuje teraz tak, jak urządzenie Master.
Mode Static	=	ustawienie „sceny” bez zewnętrznego sterownika	Static	=	Master Dimmer, Dimmer Fine, Stroboskop (funkcja stroboskopu jak w kanale 3 w trybie DMX) oraz pojedyncze kolory można ustawiać pojedynczo.

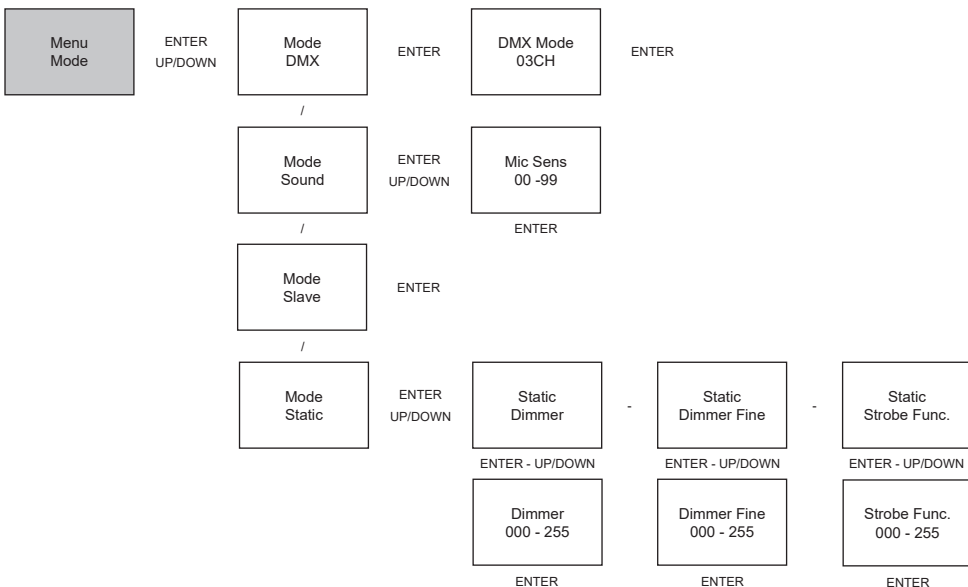

USTAWIENIA SYSTEMU (Settings)

Aby móc wykonać ustawienia systemu, naciskaj przycisk MODE, aż na wyświetlaczu pokaże się komunikat „Menu DMX Addr” lub „Menu Mode”. Teraz można wybrać pozycję menu „Menu Settings”, używając przycisków UP i DOWN oraz naciskając klawisz ENTER. Żądaną pozycję menu można wybrać ponownie za pomocą przycisków UP i DOWN oraz naciskając klawisz ENTER (zobacz podmenu przedstawione w tabelach).

Settings					
Display Rev	=	obrócenie obrazu wyświetlacza o 180°	Display Rev	obrócenie obrazu wyświetlacza o 180° (np. przy montażu sufitowym)	
			Display Rev Off	normalne przedstawienie wyświetlacza	
Display	=	automatyczne wyłączenie wyświetlacza	Display On	= stale włączony	
			Display Off	= automatyczne wyłączenie wyświetlacza po ok. 1 minucie bezczynności	
DMXFail	=	tryb pracy w przypadku przerwania sygnału DMX	Hold	= wstrzymanie ostatniego polecenia	
			Blackout	= natychmiastowe wygaszenie reflektora	
Dim.Curve	=	krzywa ściemniania	Linear	= intensywność światła wzrasta liniowo wraz ze wzrostem wartości DMX	
			Exp	= intensywność światła można ustawić precyzyjnie w dolnym zakresie wartości DMX oraz ogólnie w górnym zakresie wartości DMX	
			Log	= intensywność światła można ustawić ogólnie w dolnym zakresie wartości DMX oraz precyzyjnie w górnym zakresie wartości DMX	
			S-Curve	= intensywność światła można ustawić precyzyjnie w górnym i dolnym zakresie wartości DMX oraz ogólnie w środkowym zakresie wartości DMX	
Dimmer Resp.	=	reakcja dimmera	LED	= reflektor reaguje gwałtownie na zmianę wartości DMX	
			Halogen	= reflektor reaguje subtelnymi zmianami jasności, podobnie jak reflektor halogenowy	

IR Remote	=	zdalne sterowanie na podczerwień — włączone lub wyłączone	On	= zdalne sterowanie na podczerwień — włączone
			Off	= zdalne sterowanie na podczerwień — wyłączone
Factory Reset	=	przywracanie ustawień fabrycznych	Reset Now?	ENTER = przywrócenie ustawień fabrycznych MODE = brak przywracania ustawień

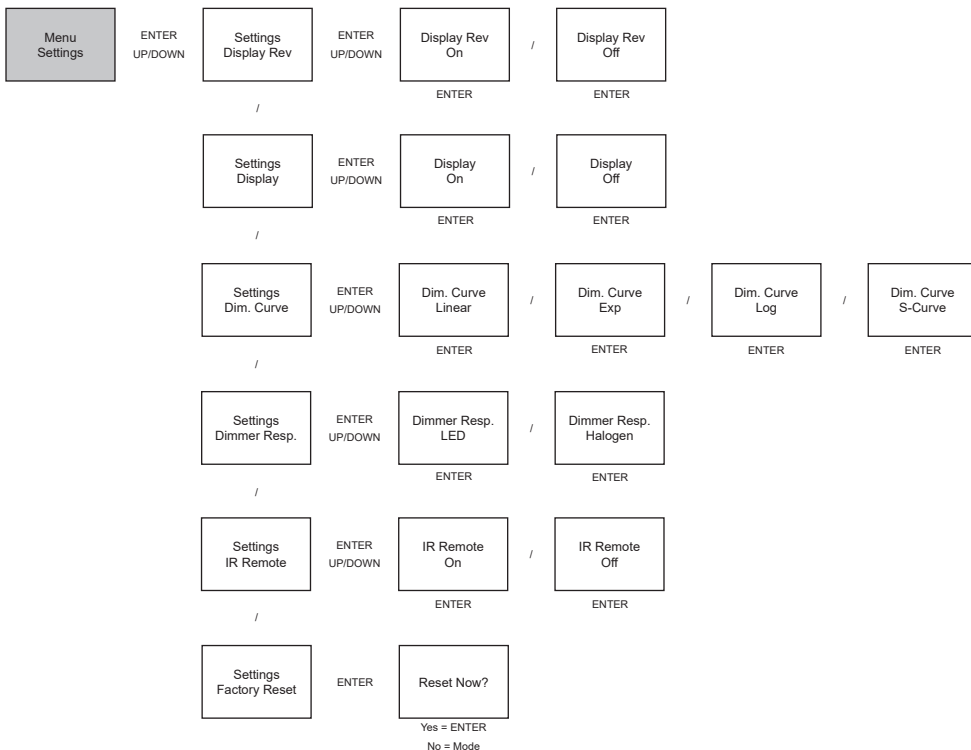

Krzywa ściemniania

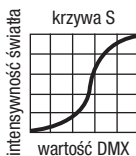
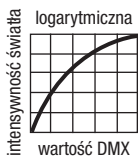
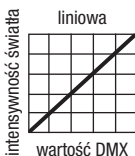

INFORMACJE O SYSTEMIE (System Info)

Aby móc odczytać informacje o systemie, naciśnij przycisk MODE, aż na wyświetlaczu pokaże się komunikat „Menu DMX Addr” lub „Menu Mode”. Teraz można ewentualnie wybrać pozycję menu „Menu System Info”, używając przycisków UP i DOWN oraz naciskając klawisz ENTER. Odpowiednią pozycję podmenu wybierz ponownie przyciskami UP i DOWN, a następnie wyświetli żądaną informację, naciskając ENTER.

System Info				
Firmware	=	wyświetlanie wersji oprogramowania	V1.xx	= wyświetlenie informacji po naciśnięciu przycisku ENTER
Temperature	=	wyświetlenie temperatury w stopniach Celsjusza lub Fahrenheita	Temperature LED	wyświetlenie temperatury po naciśnięciu przycisku ENTER
			Temperature C/F	ustawienie jednostki temperatury na stopnie Celsjusza lub Fahrenheita. Potwierdzenie klawiszem ENTER
Op.Hours	=	wyświetlenie czasu działania w godzinach	xxxxh	= wyświetlenie informacji po naciśnięciu przycisku ENTER

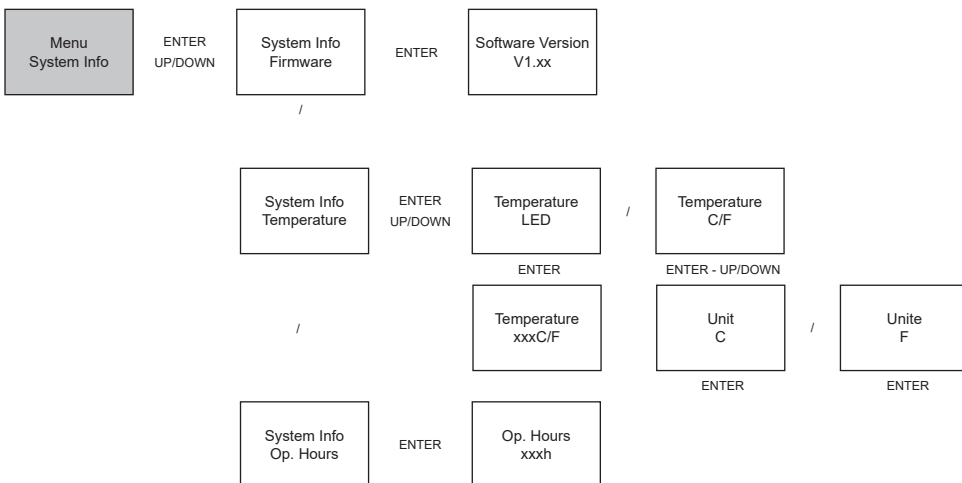

PILOT ZDALNEGO STEROWANIA NA PODCZERWIENI (opcjonalny)



W ustawieniach systemu (menu Settings) w obszarze „IR Remote” włącz zdalne sterowanie pilotem (IR Remote On). Skieruj pilota na podczerwień bezpośrednio na czujnik podczerwień wbudowany z przodu reflektora. Maksymalny zasięg wynosi ok. 8 metrów.

BL / ON/OFF (Blackout)

Przycisk BL służy do wyłączenia reflektora LED bez względu na to, który tryb jest aktywny. Ponowne naciśnięcie przycisku BL spowoduje przywrócenie wcześniej wybranego trybu pracy.

SP / SPEED

Bez funkcji

⚙️ B RIGHTNESS

12 stopni ustawiania jasności. Najpierw naciśnij przycisk ⚙️ i wybierz żądaną jasność za pomocą przycisków + i - (stopień 1 = Blackout).

FL / Flash (Stroboskop)

Włączanie i ustawianie efektu stroboskopowego przy 14 poziomach prędkości. Po naciśnięciu przycisku FL można wybrać, korzystając z klawiszy + i -, częstotliwość migania (stopień 1 = stroboskop wyłączony, stopień 2 = najwolniejsze miganie, stopień 14 = najszybsze tempo migania).

R / G / B / W / A / U (W = biały / R, G, B, A i U bez funkcji)

Za pomocą naciśnięcia przycisku W oraz przycisków + i - można ustawić 12 poziomów jasności, przy czym poziom 1 oznacza wyłączenie danej diody LED.

PG

Bez funkcji

CM

Bez funkcji

SC (program zmiany kolorów sterowany muzyką)

Aby włączyć tryb sterowania muzyką, naciśnij przycisk SC i ustaw zgodnie z życzeniem czułość mikrofonu za pomocą przycisków + i - (11 poziomów).

AU

Bez funkcji

DYFUZORY

W zestawie reflektora znajdują się dwa dyfuzory o różnym kącie rozwarcia wiązki świetlnej (1x 10°, 1x 25°). A zatem kąt rozwarcia wiązki świetlnej reflektora można ustawić na 4,5° (bez dyfuzora), 10° lub 25°. Ustaw żądane dyfuzory przed wyjściem obiektywu i zabezpiecz je za pomocą dołączonego pierścienia zabezpieczającego.



USTAWIANIE I MONTAŻ

Do ustawienia reflektora w odpowiednim miejscu na płaskiej powierzchni służy zintegrowany podwójny pałąk. Aby zamontować urządzenie na kratownicy, konieczny jest specjalny zacisk do kratownic (nie jest zawarty w zestawie). Zapewnij stałe połączenie z uchwytem montażowym i zamocuj urządzenie odpowiednią linią zabezpieczającą do ucha zabezpieczającego (A). Ważna uwaga: Montaż nad głową może być wykonywany tylko przez wykwalifikowany personel.



TECHNIKA DMX

DMX-512

DMX (Digital Multiplex) to nazwa uniwersalnego protokołu transmisji do komunikacji między odpowiednimi urządzeniami a kontrolerami. Kontroler DMX wysyła dane DMX do podłączonych urządzeń DMX. Transmisja danych DMX następuje zawsze w formie szeregowego strumienia danych, który jest przekazywany z jednego urządzenia do następnego przez znajdujące się w każdym urządzeniu obsługującym standard DMX złącza „DMX IN” i „DMX OUT” (złącza wtykowe XLR), przy czym maksymalna liczba urządzeń nie może przekraczać 32. Ostatnie urządzenie w łańcuchu należy wyposażyć w terminator.



ZŁĄCZE DMX:

DMX to wspólny „język”, za pomocą którego różne typy i modele urządzeń różnych producentów porozumiewają się ze sobą i mogą być sterowane przy użyciu centralnego kontrolera, o ile wszystkie urządzenia i kontroler obsługują standard DMX. W celu zapewnienia optymalnej transmisji danych wymagane jest, aby kable połączeniowe między poszczególnymi urządzeniami były możliwie jak najkrótsze. Kolejność, w jakiej urządzenia są podłączone do sieci DMX, nie ma znaczenia dla adresowania. I tak urządzenie z adresem DMX 1 może znajdować się w dowolnym miejscu (szeregowego) łańcucha DMX – na początku, na końcu lub gdzieś pośrodku. Po przydzieleniu urządzeniu adresu DMX 1, kontroler „wie”, że ma on wysyłać wszystkie dane przypisane do adresu 1 do tego urządzenia, niezależnie od jego pozycji w sieci DMX.

POŁĄCZENIE SZEREGOWE KILKU REFLEKTORÓW

1. Męską wtyczkę XLR (3-stykową lub 5-stykową) kabla DMX podłączyć do wyjścia DMX (żeńskie gniazdo XLR) pierwszego urządzenia DMX (np. kontrolera DMX).
2. Żeńską wtyczkę XLR kabla DMX podłączonego do pierwszego reflektora podłączyć do wejścia DMX (męskie gniazdo XLR) następnego urządzenia DMX. Wyjście DMX tego urządzenia podłączyć w taki sam sposób do wejścia DMX następnego urządzenia i tak dalej. Należy pamiętać, że urządzenia DMX podłącza się szeregowo, a połączeń nie można rozdzielać bez aktywnego rozdzielacza. Maksymalna liczba urządzeń DMX w łańcuchu DMX nie może przekraczać 32.

Obszerny wybór odpowiednich kabli DMX oferują linie produktów Adam Hall 3 STAR, 4 STAR i 5 STAR.

KABEL DMX:

W przypadku stosowania własnych kabli należy bezwzględnie przestrzegać informacji podanych na ilustracjach na tej stronie. W żadnym wypadku nie wolno łączyć osłony kabla z końcówką uziemiającą wtyczki. Należy także pamiętać, aby osłona nie miała kontaktu z obudową wtyczki XLR. Jeśli osłona ma kontakt z uziemieniem, może dojść do awarii systemu.

Przyporządkowanie wtyczek:

Kabel DMX z 3-stykowymi wtyczkami XLR:

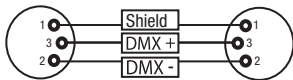

Kabel DMX z 5-stykowymi wtyczkami XLR (pin 4 i 5 są niepodłączone):

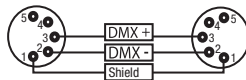
**TERMINATOR DMX:**

Aby zapobiec awariom systemu, należy wyposażyć ostatnie urządzenie w łańcuchu DMX w terminator (120 Ω, 1/4 W).

3-stykowa wtyczka XLR z terminatorem: K3DMXT3

5-stykowa wtyczka XLR z terminatorem: K3DMXT5

Przyporządkowanie wtyczek:

3-stykowa wtyczka XLR:

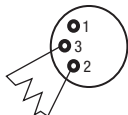

5-stykowa wtyczka XLR:

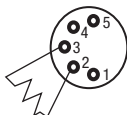
**ADAPTER DMX:**

Możliwa jest także kombinacja urządzeń DMX z 3-stykowymi przyłączami i urządzeń DMX z 5-stykowymi przyłączami w jednym łańcuchu DMX przy użyciu adapterów.

Przyporządkowanie wtyczek

Adapter DMX 5-stykowy XLR, męski, na 3-stykowy XLR, żeński: K3DGF0020

Pin 4 i 5 są niepodłączone.

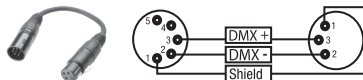
**Przyporządkowanie wtyczek**

Adapter DMX 3-stykowy XLR, męski, na 5-stykowy XLR, żeński: K3DHM0020

Pin 4 i 5 są niepodłączone.

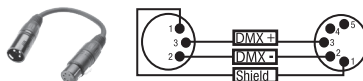
**DANE TECHNICZNE**

Oznaczenie modelu:	CLQS40CW(WH)	CLQS40WW(WH)
Rodzaj produktu:	LED Spot	LED Spot
Typ:	Compact Spot	Compact Spot
Widmo kolorów LED:	zimna biel	ciepła biel
Liczba diod LED:	1	1
Typ diod LED:	40 W	40 W
Temperatura barwowa LED:	6500 K	3000 K
Częstotliwość odświeżania:	3600 Hz	3600 Hz
Kąt rozwarcia wiązki świetlnej:	4,5° (10°, 25° z dyfuzorem)	4,5° (10°, 25° z dyfuzorem)
Wejście DMX:	3-pinowe złącze męskie XLR	3-pinowe złącze męskie XLR
Wyjście DMX:	3-pinowe złącze żeńskie XLR	3-pinowe złącze żeńskie XLR
Tryb DMX:	3-kanałowy	3-kanałowy
Funkcje DMX:	Dimmer, Dimmer Fine, Stroboskop	Dimmer, Dimmer Fine, Stroboskop
Funkcje Standalone:	tryb Master/Slave, Stroboskop, ściemnianie, krzywa ściemniania, tryb statyczny, sterowanie muzyką	tryb Master/Slave, Stroboskop, ściemnianie, krzywa ściemniania, tryb statyczny, sterowanie muzyką
Sterowanie:	DMX512, zdalne sterowanie na podczerwień (opcjonalne), możliwość pracy w standardzie RDM	DMX512, zdalne sterowanie na podczerwień (opcjonalne), możliwość pracy w standardzie RDM
Przyciski:	Mode, Enter, Up, Down	Mode, Enter, Up, Down
Wskaźniki na wyświetlaczu:	Wyświetlacz OLED	Wyświetlacz OLED
Napięcie robocze:	100 V — 240 V AC / 50–60 Hz	100 V — 240 V AC / 50–60 Hz
Pobór mocy:	55 W	55 W

Natężenie światła (w odległości 1 m):	145000 lx (4,5°)	71000 lx (4,5°)
Strumień świetlny:	1829 lm	940 lm
Złącze zasilania:	niebieskie gniazdo wejściowe zasilania białe gniazdo wyjściowe zasilania (maks. 12 A)	niebieskie gniazdo wejściowe zasilania białe gniazdo wyjściowe zasilania (maks. 12 A)
Bezpiecznik:	T1A (5 x 20 mm)	T1A (5 x 20 mm)
Temperatura otoczenia (w czasie pracy):	0°C — 40°C	0°C — 40°C
Wilgotność względna:	<85%, bez kondensacji	<85%, bez kondensacji
Materiał obudowy:	metal	metal
Kolor obudowy:	czarny (CLQS40CW) biały (CLQS40CWWH)	czarny (CLQS40WW) biały (CLQS40WWWH)
Chłodzenie obudowy:	konwekcyjne	konwekcyjne
Wymiary (szer. x wys. x gł., bez uchwyty):	151 x 130 x 168 mm	151 x 130 x 168 mm
Waga:	2,2 kg	2,2 kg
Pozostałe cechy:	regulowany uchwyt do montażu lub stojak, ucho zabezpieczające, przewód zasilający, opcjonalny pilot na podczerwień, 2 dyfuzory	regulowany uchwyt do montażu lub stojak, ucho zabezpieczające, przewód zasilający, opcjonalny pilot na podczerwień, 2 dyfuzory

DEKLARACJE PRODUCENTA

GWARANCJA PRODUCENTA I OGRANICZENIE ODPOWIEDZIALNOŚCI

Nasze aktualne warunki gwarancji i informacje dotyczące ograniczenia odpowiedzialności znajdują Państwo na stronie: https://cdn-shop.adamhall.com/media/pdf/MANUFACTURERS-DECLARATIONS_CAMEO.pdf. W razie konieczności skorzystania z serwisu proszę skontaktować się z firmą Adam Hall GmbH, Adam-Hall-Str. 1, 61267 Neu Anspach / e-mail Info@adamhall.com / +49 (0)6081 / 9419-0.



PRAWIDŁOWA UTYLIZACJA NINIEJSZEGO PRODUKTU

(Obowiązuje w Unii Europejskiej i innych krajach europejskich stosujących system sortowania odpadów) Niniejszy symbol na produkcie lub związanych z nim dokumentach wskazuje, iż urządzenie po zakończeniu okresu użytkowania nie może być utylizowane razem ze standardowymi odpadami domowymi, aby uniknąć szkód w środowisku lub szkód na osobie powstałych w wyniku niekontrolowanego usuwania odpadów. Niniejszy produkt należy utylizować oddzielnie od innych odpadów i przekazać do punktu recyklingu w celu ponownego wykorzystania użytych w nim materiałów w ramach idei zrównoważonego rozwoju. Klienci prywatni otrzymują informacje w zakresie przyjaznych dla środowiska możliwości usuwania odpadów od sprzedawcy, u którego produkt został zakupiony, lub w odpowiednich placówkach regionalnych. Użytkownicy będący przedsiębiorcami proszeni są o kontakt ze swoimi dostawcami i ewentualne sprawdzenie uzgodnionych umownie warunków utylizacji urządzeń. Niniejszy produkt nie może być utylizowany razem z innymi odpadami przemysłowymi.

Deklaracja zgodności CE

Firma Adam Hall GmbH niniejszym oświadcza, że produkt ten jest zgodny z następującymi dyrektywami (o ile mają zastosowanie):

dyrektywa w sprawie urządzeń radiowych i końcowych urządzeń telekomunikacyjnych (1999/5/WE) lub dyrektywa w sprawie urządzeń radiowych (2014/53/UE) od czerwca 2017 r.

dyrektywa niskonapięciowa (2014/35/UE)

dyrektywa w sprawie kompatybilności elektromagnetycznej (2014/30/UE)

dyrektywa w sprawie ograniczenia stosowania niektórych niebezpiecznych substancji w sprzęcie elektrycznym i elektronicznym (2011/65/UE)

Pełna wersja deklaracji zgodności znajduje się na stronie internetowej www.adamhall.com.

Ponadto zapytania w tej sprawie można przesyłać na adres e-mail info@adamhall.com.

Avete fatto la scelta giusta!

Questo dispositivo è stato sviluppato e prodotto in conformità con elevati standard qualitativi che ne garantiscono il regolare funzionamento per molti anni. Leggete attentamente questo manuale d'uso per utilizzare al meglio il vostro nuovo prodotto Cameo Light. Per maggiori informazioni su Cameo Light consultare la nostra pagina Web WWW.CAMEOLIGHT.COM.

MISURE PRECAUZIONALI

1. Lesen S1. Leggere attentamente il presente manuale di istruzioni.
2. Conservare tutte le indicazioni e le istruzioni in un luogo sicuro.
3. Seguire le istruzioni.
4. Rispettare tutte le avvertenze. Non rimuovere dal dispositivo le indicazioni sulla sicurezza o altre informazioni.
5. Utilizzare il dispositivo solo nei modi previsti dal manuale.
6. Utilizzare esclusivamente stativi e fissaggi stabili e adatti (per installazioni fisse). Verificare che i supporti a parete siano installati e fissati a regola d'arte. Verificare che il dispositivo sia installato in modo stabile e non possa cadere.
7. Durante l'installazione, osservare le normative sulla sicurezza in vigore nel proprio Paese.
8. Non installare né azionare il dispositivo in prossimità di radiatori, accumulatori termici, stufe o altre fonti di calore. Accertarsi che il dispositivo sia sempre installato in modo che venga raffreddato a sufficienza e non possa surriscaldarsi.
9. Non appoggiare sul dispositivo fonti di combustione, quali candele accese.
10. Le fessure di areazione non devono essere bloccate.
11. Il dispositivo è destinato all'impiego esclusivamente in ambienti chiusi; non deve essere utilizzato nelle immediate vicinanze di acqua (questo punto non interessa i dispositivi specifici per l'esterno, per i quali valgono le indicazioni speciali riportate di seguito). Non portare mai il dispositivo a contatto con materiali, liquidi o gas infiammabili.
12. Accertarsi che all'interno del dispositivo non possa penetrare acqua per gocciolamento o spruzzo. Non collocare sul dispositivo oggetti contenenti liquidi, quali vasi, tazze o bicchieri.
13. Assicurarsi che non sia possibile la caduta di oggetti nel dispositivo.
14. Azionare il dispositivo esclusivamente con gli accessori appositamente consigliati e previsti dal produttore.
15. Non aprire né modificare il dispositivo.
16. Una volta collegato il dispositivo, verificare tutti i cavi per evitare danni o incidenti, ad esempio per inciampo.
17. Durante il trasporto, assicurarsi che il dispositivo non possa cadere e causare possibili danni a cose e/o persone.
18. Se il dispositivo non funzionasse più correttamente, vi fosse caduto sopra del liquido o un oggetto o fosse stato danneggiato in altro modo, spegnerlo immediatamente e staccare la spina (se si tratta di un dispositivo attivo). La riparazione del dispositivo deve essere affidata esclusivamente a personale qualificato autorizzato.
19. Per la pulizia del dispositivo utilizzare un panno pulito.
20. Rispettare le leggi sullo smaltimento in vigore nel Paese di installazione. Al momento di smaltire l'imballo, separare la plastica dalla carta e dal cartone.
21. I sacchetti di plastica devono essere tenuti lontani dalla portata dei bambini.

DISPOSITIVI CON ALLACCIAMENTO DI RETE:

22. **ATTENZIONE:** se il cavo di rete è dotato di contatto di protezione, deve essere collegato a una presa di rete con messa a terra. Non disattivare mai la connessione di messa a terra di un cavo di rete.
23. Non accendere il dispositivo subito dopo essere stato sottoposto a forti variazioni di temperatura (ad esempio dopo il trasporto). Umidità e condensa potrebbero danneggiare il dispositivo. Accendere il dispositivo solo dopo che ha raggiunto la temperatura ambiente.
24. Prima di collegare il dispositivo alla presa, controllare innanzitutto se la tensione e la frequenza della rete elettrica coincidono con i valori indicati sul dispositivo stesso. Nel caso di dispositivo munito di selettore di tensione, collegarlo alla presa unicamente se i valori del dispositivo coincidono con quelli della rete elettrica. Se il cavo di rete o l'adattatore di rete forniti in dotazione non sono compatibili con la presa, rivolgersi a un elettricista.
25. Non calpestare il cavo di rete. Accertarsi che i cavi sotto tensione, in particolare della presa di rete o dell'adattatore di rete, non vengano pizzicati.
26. Durante il cablaggio del dispositivo, verificare sempre che il cavo di rete e l'adattatore di rete siano costantemente accessibili. Staccare sempre il dispositivo dall'alimentazione di rete quando non è utilizzato o durante la pulizia. Per staccare dalla presa il cavo di rete e l'adattatore di rete, tirare sempre dalla spina o dall'adattatore e non dal cavo. Non toccare mai il cavo di alimentazione e l'alimentatore con le mani umide.
27. Evitare per quanto possibile di accendere e spegnere velocemente il dispositivo per non pregiudicarne la durata.
28. **NOTA IMPORTANTE:** Sostituire i fusibili esclusivamente con fusibili dello stesso tipo e valore. Se un fusibile continua a saltare, rivolgersi a un centro di assistenza autorizzato.
29. Per staccare completamente il dispositivo dalla rete elettrica, rimuovere il cavo di rete o l'adattatore di rete dalla presa.
30. Per staccare un dispositivo provvisto di presa Volex, è prima necessario sbloccare la relativa spina Volex del dispositivo stesso. Tirando il cavo di rete, però, il dispositivo potrebbe spostarsi e cadere, provocando danni alle persone o di altro genere. Prestare quindi la più scrupolosa attenzione durante la posa dei cavi.
31. In caso di pericolo di caduta di fulmine, o se il dispositivo rimane inutilizzato a lungo, staccare sempre il cavo di rete e l'adattatore di rete dalla presa.
32. L'installazione del dispositivo deve essere realizzata unicamente in assenza di tensione (staccare la spina dalla rete elettrica).
33. Polvere e depositi di altra natura all'interno del dispositivo possono danneggiarlo. A seconda delle condizioni ambientali (polvere, nicotina, nebbia ecc.) il dispositivo deve essere sottoposto a regolari interventi di manutenzione e pulizia da parte di personale specializzato (senza garanzia, interventi a carico del proprietario) per evitare surriscaldamento e malfunzionamenti.

34. La distanza dai materiali infiammabili deve essere di almeno 0,5 m.

35. I cavi di rete utilizzati per l'alimentazione elettrica di più dispositivi devono avere una sezione di almeno 1,5 mm². I cavi impiegati nell'Unione Europea devono essere di tipo H05VV-F o simile. Adam Hall offre cavi idonei. Tali cavi consentono di collegare più dispositivi dalla presa di uscita POWER OUT di un apparecchio alla presa POWER IN di un altro dispositivo. La potenza assorbita complessivamente da tutti i dispositivi non deve superare il valore indicato (v. stampigliatura sul dispositivo stesso). Aver cura di mantenere i cavi di rete quanto più possibile corti.

36. Il dispositivo non deve essere utilizzato da persone (compresi i bambini) con capacità fisiche, sensoriali o mentali limitate o con scarsa esperienza e conoscenza.

37. I bambini devono essere istruiti a non giocare con il dispositivo.

38. Se il cavo di alimentazione del dispositivo è danneggiato, quest'ultimo non deve essere utilizzato. Il cavo di alimentazione deve essere sostituito con un cavo appropriato o un'unità speciale da un centro di assistenza autorizzato.



ATTENZIONE:

non togliere mai il coperchio di protezione perché sussiste il pericolo di scosse elettriche. L'interno del dispositivo non contiene parti che possono essere riparate o sottoposte a manutenzione da parte dell'utente. Per gli interventi di manutenzione e di riparazione rivolgersi esclusivamente a personale qualificato.



Il triangolo equilatero con il simbolo del lampo segnala la presenza di tensioni pericolose non isolate all'interno dell'apparecchio che possono causare scosse elettriche.



Il triangolo equilatero con punto esclamativo segnala la presenza di importanti informazioni relative all'uso e alla manutenzione.



Avvertimento! Questo simbolo indica superfici calde. Alcune parti della cassa potrebbero scaldarsi durante l'impiego. Dopo aver usato l'apparecchiatura, lasciarla raffreddare per almeno 10 minuti prima di toccarla o trasportarla.



Avvertimento! Questo dispositivo è destinato per l'utilizzo a un'altitudine non superiore ai 2.000 metri sul livello del mare.



Avvertimento! Questo dispositivo non è destinato all'uso nei climi tropicali.



Attenzione! Sorgente luminosa a LED di elevata intensità! Pericolo di lesioni oculari. Non guardare la sorgente luminosa.

ATTENZIONE! INDICAZIONI IMPORTANTI RELATIVE AI PRODOTTI DI ILLUMINAZIONE!

1. Il prodotto è stato sviluppato per un uso professionale nel settore della tecnologia applicata a spettacoli e non è idoneo all'impiego nell'illuminazione domestica.
2. Non fissare mai direttamente il fascio di luce, nemmeno per brevi istanti.
3. Non guardare mai il fascio di luce con dispositivi ottici quali le lenti d'ingrandimento.
4. In alcuni casi, in persone sensibili gli effetti stroboscopici possono causare attacchi epilettici! Le persone affette da epilessia devono perciò assolutamente evitare luoghi in cui vengono impiegati effetti stroboscopici.

INTRODUZIONE

FARO A LED COMPATTO RGBW DA 40 W

CLQS40CW (LED bianco freddo, alloggiamento nero)

CLQS40CWWH (LED bianco freddo, alloggiamento bianco)

CLQS40WW (LED bianco caldo, alloggiamento nero)

CLQS40WWWH (LED bianco caldo, alloggiamento bianco)

FUNZIONI DI CONTROLLO

Controller DMX a 3 canali

Modalità master/slave

Funzione stand-alone

Comando mediante telecomando a infrarossi (telecomando a infrarossi opzionale).

CARATTERISTICHE

Faro compatto con un LED bianco freddo/bianco caldo da 40 W. Controllo DMX-512. Funzionamento master/slave. Controllo ad attivazione sonora. Controllo mediante telecomando a infrarossi (telecomando a infrarossi opzionale). Funzione Fast Access. Occhiello di sicurezza e staffa di montaggio. 2 diffusori per diversi angoli di dispersione forniti in dotazione. Colore alloggiamento nero o bianco. Tensione di esercizio 100 V - 240 V CA / 50 - 60 Hz. Potenza assorbita 55 W.

I fari si avvalgono dello standard RDM (Remote Device Management). Questo sistema di gestione remota dei dispositivi consente di verificare lo stato e configurare i terminali RDM tramite un apposito controller compatibile.

CONNESSIONI, ELEMENTI DI COMANDO E VISUALIZZAZIONE



1 POWER IN

Presca di ingresso blu per l'alimentazione elettrica dell'apparecchio. L'apposito cavo di alimentazione è fornito in dotazione.

2 POWER OUT

Presca di uscita bianca per l'alimentazione elettrica di altri proiettori CAMEO. Assicurarsi che il consumo totale di tutti i dispositivi collegati non superi il valore in ampere (A) indicato sull'apparecchio.

3 FUSE

Portafusibili. Fusibile T1A/250 V (5 x 20 mm). NOTA IMPORTANTE: sostituire il fusibile solo con un altro dello stesso tipo e con gli stessi valori. Se il fusibile continua a scattare, rivolgersi a un centro assistenza autorizzato.

4 DMX IN

Presca XLR maschio a 3 poli per il collegamento di un apparecchio di controllo DMX (ad es. mixer DMX).

5 DMX OUT

Presca XLR femmina a 3 poli per l'inoltro del segnale di controllo DMX.

6 DISPLAY OLED

Il display OLED mostra la modalità di funzionamento e altre informazioni di sistema.

7 TASTI DI COMANDO

MODE - Premendo il tasto MODE, si accede al menu di selezione delle impostazioni di sistema. Premendo ripetutamente questo tasto, viene visualizzata nuovamente la schermata principale. **ENTER** - Premendo il tasto ENTER, si apre il livello di menu da cui eseguire le modifiche dei valori e accedere a uno dei sottomenu. Il tasto ENTER consente inoltre di confermare le modifiche effettuate. **UP** e **DOWN** - Consentono di selezionare le singole voci di menu nel menu di selezione (indirizzo DMX, modalità di funzionamento ecc.) e nei sottomenu. Consentono inoltre di modificare come si preferisce il valore di una voce di menu, come, ad esempio, l'indirizzo DMX.

8 OCCHIELLO PER CAVO DI SICUREZZA

Il montaggio sopratesta deve essere effettuato unicamente da personale qualificato. Il proiettore deve essere fissato all'occhietto di sicurezza con un cavo di sicurezza appropriato, per prevenirne eventuali cadute.

UTILIZZO

NOTE

- Non appena il proiettore è correttamente allacciato alla rete elettrica, durante la procedura di avvio sul display vengono visualizzati in successione i messaggi "Software Update Please Wait..." (solo per manutenzione) e "Welcome to Cameo", seguiti dall'indicazione del modello e della versione del software. Al termine della procedura il proiettore è pronto per l'uso e si avvia nella modalità di funzionamento selezionata in precedenza.
- Se è attivata la modalità DMX e sull'ingresso DMX non è presente alcun segnale DMX, dopo qualche secondo il display inizia a lampeggiare.
- Dopo circa 30 secondi di inattività il display mostra automaticamente la modalità di funzionamento attualmente attivata.
- Funzione Fast Access: per semplificare l'utilizzo del menu, il dispositivo dispone di una struttura intelligente che consente di accedere direttamente alle voci di menu e alle relative sottovoci selezionate l'ultima volta. 1. Premendo contemporaneamente MODE ed ENTER, si accede direttamente alla voce del sottomenu modificata per ultima ed è possibile modificare in un attimo il valore corrispondente (indirizzo di avvio DMX e tutte le modalità di funzionamento). 2. Premendo MODE, si accede direttamente alla voce di menu selezionata e modificata per ultima; premendo ENTER, si passa immediatamente alla voce di sottomenu selezionata e modificata per ultima (indirizzo di avvio DMX e tutte le modalità di funzionamento).

IMPOSTAZIONE DELL'INDIRIZZO DI AVVIO DMX

Premere più volte il tasto MODE fino a quando sul display non viene visualizzato "Menu DMX Address" o "Menu Mode". Eventualmente, con i tasti UP e DOWN selezionare la voce di menu "Menu DMX Address" e premere ENTER. Con i tasti UP e DOWN selezionare quindi l'indirizzo di avvio DMX desiderato e confermare con ENTER. Nel contempo si avvia la modalità DMX.



IMPOSTAZIONE DELLA MODALITÀ DI FUNZIONAMENTO (Mode)

Premere più volte il tasto MODE fino a quando sul display non viene visualizzato "Menu Mode" o "Menu DMX Address". Eventualmente, con i tasti UP e DOWN selezionare la voce di menu "Menu Mode" e premere ENTER. Per selezionare la modalità di funzionamento desiderata, premere i tasti UP e DOWN e confermare con ENTER (v. tabella, seguire i sottomenu). La tabella DMX dettagliata è riportata in questo manuale alla sezione "CONTROLLO DMX".

Modalità di funzionamento					
Mode DMX	=	Modalità DMX	03CH	=	Modalità 3 canali
Mode Sound	=	Modalità di funzionamento Sound Control	Sound	=	Il proiettore reagisce agli impulsi bassi; sensibilità del microfono regolabile.
Mode Slave	=	Modalità di funzionamento slave	Slave	=	Collegare il DMX IN dell'unità slave al DMX OUT dell'unità master (stesso modello) e in quest'ultima attivare una delle modalità di funzionamento stand-alone. Ora l'unità slave segue l'unità master.
Mode Static	=	Impostazione di una "scena" senza controller esterno	Statico	=	Master dimmer, dimmer fine, stroboscopio (funzione strobo come il canale 3 nella modalità DMX) possono essere impostati individualmente.

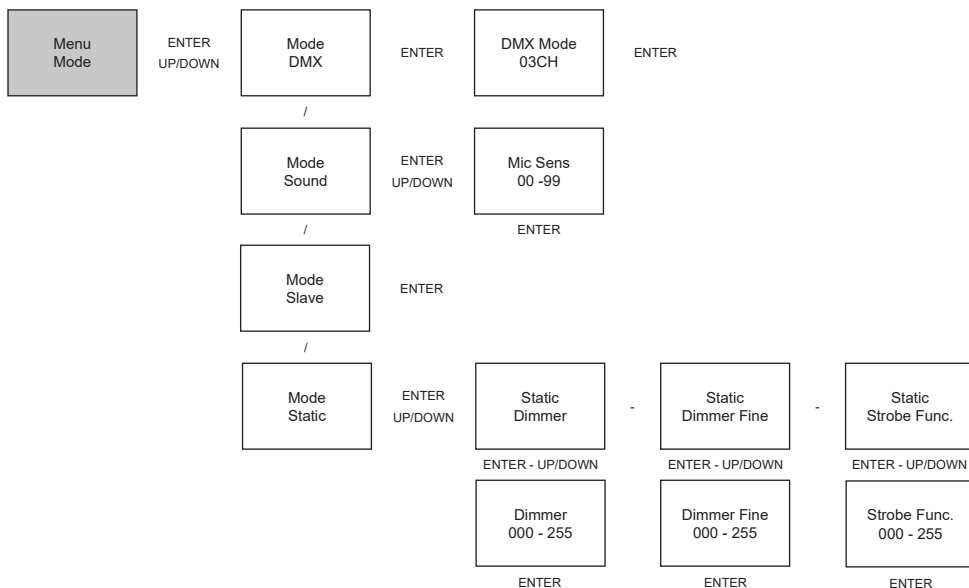

IMPOSTAZIONI DI SISTEMA (Settings)

Per regolare le impostazioni di sistema, premere più volte il tasto MODE fino a quando sul display non viene visualizzato "Menu DMX Addr" o "Menu Mode". Con i tasti UP e DOWN selezionare quindi la voce di menu "Menu Settings" e premere ENTER. Per selezionare la voce di sottomenu desiderata, premere di nuovo i tasti UP e DOWN e confermare con ENTER (v. tabelle, seguire i sottomenu).

Settings				
Display Rev	=	Rotazione display di 180°	Display Rev On	Rotazione display di 180° (ad esempio con montaggio soprastata)
			Display Rev Off	Rappresentazione normale del display
Display	=	Disattivazione automatica del display	Display On	= sempre acceso
			Display Off	= disattivazione automatica del display dopo circa 1 minuto di inattività
DMXFail	=	Condizione di funzionamento in caso di interruzione del segnale DMX	Hold	= mantiene l'ultimo comando
			Blackout	= attiva il blackout
Dim.Curve	=	Curva dimmer	Linear	= con il valore DMX l'intensità della luce aumenta in maniera lineare
			Exp	= l'intensità della luce può essere regolata con maggior precisione ai valori DMX inferiori e con minor precisione ai valori DMX superiori
			Log	= l'intensità della luce può essere regolata con minor precisione ai valori DMX inferiori e con maggior precisione ai valori DMX superiori
			S-Curve	= l'intensità della luce può essere regolata con maggior precisione ai valori DMX inferiori e superiori e con minor precisione ai valori DMX intermedi
Dimmer Resp.	=	Risposta dimmer	LED	= il proiettore reagisce immediatamente alle variazioni del valore DMX
			Halogen	= il proiettore si comporta in maniera analoga a un proiettore alogeno con variazioni di luminosità graduali

IR Remote	=	consente di attivare o disattivare il controllo tramite telecomando a infrarossi	On	= controllo tramite telecomando a infrarossi attivato
			Off	= controllo tramite telecomando a infrarossi disattivato
Factory Reset	=	Ripristino delle impostazioni di fabbrica	Reset Now?	ENTER = ripristinare le impostazioni di fabbrica MODE = non eseguire il ripristino

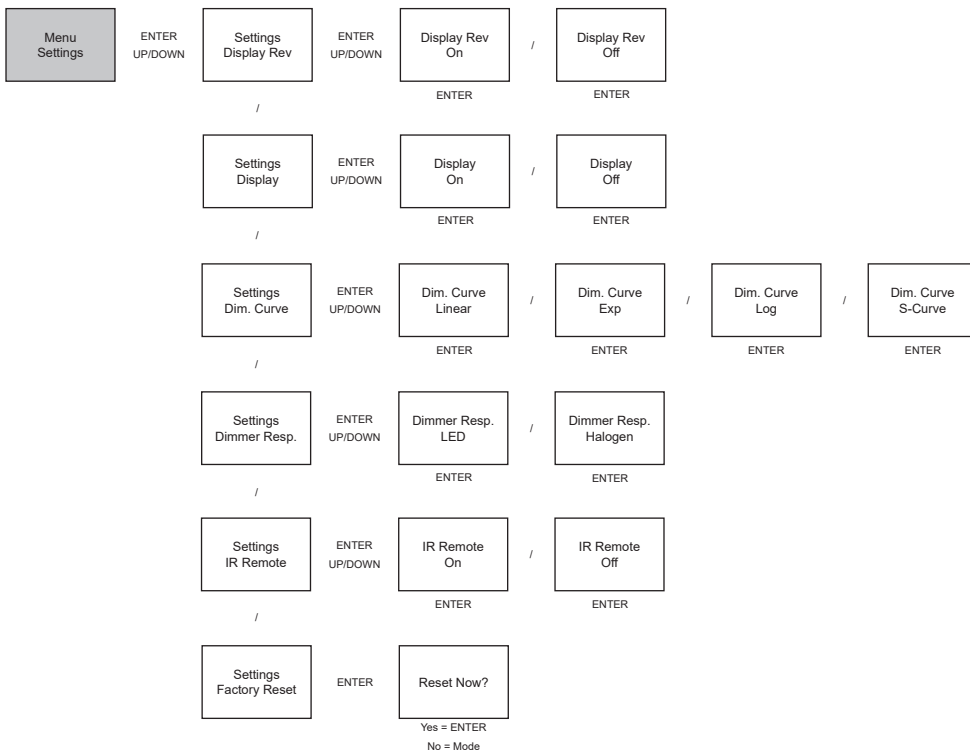

Curve dimmer

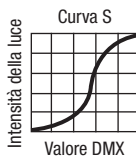
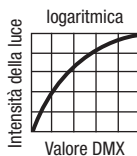
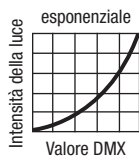
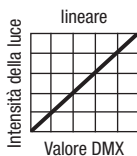

INFORMAZIONI DI SISTEMA (System Info)

Per reperire varie informazioni di sistema, premere più volte il tasto MODE fino a quando sul display non viene visualizzato "Menu DMX Addr" o "Menu Mode". Con i tasti UP e DOWN selezionare eventualmente la voce di menu "Menu System Info" e premere ENTER. Selezionare la voce di sottomenu desiderata premendo di nuovo i tasti UP e DOWN, quindi premere ENTER per visualizzare le relative informazioni.

System Info				
Firmware	=	Visualizzazione della versione software	V1.xx	Visualizzazione dell'informazione premendo ENTER
Temperature	=	Visualizzazione della temperatura LED in gradi Celsius o Fahrenheit	Temperature LED	Visualizzazione della temperatura premendo ENTER
			Temperatura C/F	Impostazione dell'unità di temperatura su gradi Celsius o Fahrenheit. Confermare con ENTER
Op.Hours	=	Visualizzazione del tempo di funzionamento in ore	xxxxh	Visualizzazione dell'informazione premendo ENTER

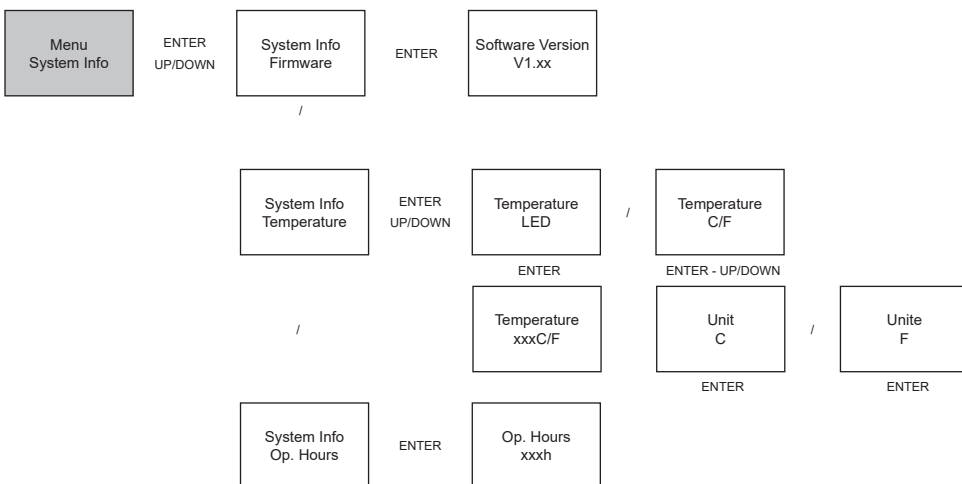

TELECOMANDO A INFRAROSSI (opzionale)



Nelle impostazioni di sistema (Menu Settings), alla voce "IR Remote" attivare il controllo tramite telecomando a infrarossi (IR Remote On).
Dirigere ora il telecomando a infrarossi direttamente verso il sensore a infrarossi sul pannello frontale del proiettore.
Il raggio d'azione massimo è pari a ca. 8 metri.

BL / ON/OFF (blackout)

Il tasto BL consente di spegnere i LED del proiettore indipendentemente dalla modalità di funzionamento attiva. Premendo nuovamente il tasto BL, si riattiva la modalità di funzionamento selezionata in precedenza.

SP / SPEED

Non operativo.

⚙️ / BRIGHTNESS

Impostazione della luminosità in 12 livelli. Premere innanzitutto il tasto ⚙️ e selezionare quindi il grado di luminosità desiderato con i tasti + e - (livello 1 = blackout).

FL / FLASH (stroboscopio)

Consente di attivare e impostare l'effetto stroboscopio su 14 livelli di velocità. Dopo aver premuto il tasto FL, selezionare la frequenza di lampeggio con i tasti + e - (livello 1 = stroboscopio disattivato, livello 2 = frequenza di lampeggio più lenta, livello 14 = frequenza di lampeggio più rapida).

R / G / B / W / A / U (W = bianco / R, G, B, A e U disattivati)

I 12 livelli di luminosità possono essere richiamati premendo il tasto W, poi con i tasti + e -; al livello 1 i LED sono spenti.

PG

Non operativo.

CM

Non operativo.

SC (stroboscopio ad attivazione sonora)

Per attivare la modalità Sound Control, premere SC e con i tasti + e - impostare la sensibilità del microfono desiderata (11 livelli).

AU

Non operativo.

DIFFUSORI

Il proiettore è fornito di serie con due diffusori dotati di diversa dispersione (1 x 10°, 1 x 25°). In questo modo l'angolo di emissione luminoso del proiettore può essere impostato a piacere su 4,5° (senza diffusore), 10° o 25°. Inserire il diffusore desiderato davanti alla lente di emissione della luce e fissarlo con l'apposito anello fornito in dotazione.



INSTALLAZIONE E MONTAGGIO

Grazie alla doppia staffa integrata, il proiettore può essere collocato in un punto indicato su una superficie piana. Il montaggio a una traversa viene effettuato tramite un apposito dispositivo di fissaggio (non in dotazione). Aver cura che la staffa di montaggio sia fissata saldamente e assicurare il faro facendo passare un cavo di sicurezza adatto dall'occhiello di sicurezza (A). Nota importante: Il montaggio sopratesta deve essere effettuato unicamente da personale qualificato.



TECNOLOGIA DMX

DMX512

DMX (Digital Multiplex) è la sigla di un protocollo di trasmissione universale per la comunicazione tra dispositivi e controller. Un controller DMX invia dati DMX ai dispositivi DMX collegati. I dati DMX vengono sempre trasmessi come flusso di dati seriale, che viene inoltrato da un dispositivo collegato al successivo attraverso le connessioni (connettori XLR) DMX IN e DMX OUT presenti per ogni dispositivo DMX compatibile, per un massimo di 32 dispositivi. L'ultimo dispositivo della catena deve essere dotato di un connettore terminale (terminatore).



COLLEGAMENTO DMX:

DMX è il linguaggio condiviso che consente l'accoppiamento tra diversi tipi di dispositivo e modelli di produttori differenti e il controllo da parte di un controller centrale, a condizione che tutti i dispositivi e il controller siano DMX compatibili. Per una trasmissione dei dati ottimale, il cavo che collega i singoli dispositivi deve essere il più corto possibile. L'ordine dei dispositivi nella rete DMX non influisce sull'indirizzamento. Il dispositivo con indirizzo DMX 1 può quindi trovarsi in una posizione qualsiasi della catena DMX (seriale): all'inizio, alla fine o in qualsiasi punto al centro. Se a un dispositivo viene assegnato l'indirizzo DMX 1, il controller "sa" di dover inviare a questo dispositivo tutti i dati attribuiti all'indirizzo 1, indipendentemente dalla sua posizione nella interconnessione DMX.

ACCOPPIAMENTO SERIALE DI PIÙ PROIETTORI

1. Collegare il connettore XLR maschio (a 3 o 5 poli) del cavo DMX con l'uscita DMX (presa XLR femmina) del primo dispositivo DMX (ad esempio controller DMX).
2. Collegare il connettore XLR femmina del cavo DMX connesso al primo proiettore DMX con l'ingresso DMX (presa XLR maschio) del successivo dispositivo DMX. Analogamente, collegare l'uscita DMX di questo dispositivo con l'ingresso DMX del dispositivo seguente e così via. Tenere presente che in linea di principio i dispositivi DMX sono collegati in serie e i collegamenti non si possono condividere senza uno splitter attivo. In una catena DMX i dispositivi DMX non possono essere più di 32.

Nelle linee di prodotti Adam Hall 3 STAR, 4 STAR e 5 STAR è disponibile un'ampia scelta di cavi DMX.

CAVO DMX:

In caso di cavi di propria realizzazione, procedere secondo le figure di questa pagina. Non collegare mai la schermatura dei cavi con il contatto di massa del connettore e assicurarsi che la schermatura non entri in contatto con l'involucro del connettore XLR. Il contatto di massa della schermatura può generare guasti al sistema.

Configurazione dei connettori:

Cavo DMX con connettori XLR a 3 poli:

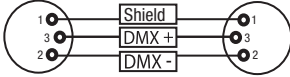

Cavo DMX con connettori XLR a 5 poli (pin 4 e 5 non assegnati):

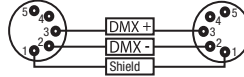

CONNETTORE TERMINALE DMX (TERMINATORE):

Per evitare errori di sistema, l'ultimo dispositivo di una catena DMX deve essere dotato di una resistenza di terminazione (120 ohm, 1/4 W).

Connettore XLR a 3 poli con resistenza di terminazione: K3DMXT3

Connettore XLR a 5 poli con resistenza di terminazione: K3DMXT5

Configurazione dei connettori:

Connettore XLR a 3 poli:

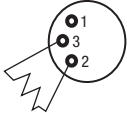

Connettore XLR a 5 poli:

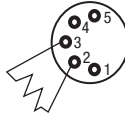

ADATTATORE DMX:

Se si utilizzano degli adattatori, in una catena DMX si possono anche combinare dispositivi DMX con collegamenti a 3 poli e dispositivi DMX con collegamenti a 5 poli.

Configurazione dei connettori

Adattatore DMX XLR maschio 5 poli a XLR femmina 3 poli: K3DGF0020
Pin 4 e 5 non assegnati.

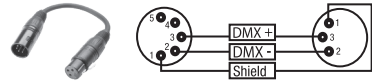

Configurazione dei connettori

Adattatore DMX XLR maschio 3 poli a XLR femmina 5 poli: K3DHM0020
Pin 4 e 5 non assegnati.

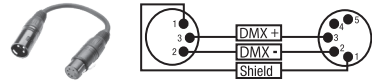

DATI TECNICI

Denominazione modello:	CLQS40CW(WH)	CLQS40WW(WH)
Tipologia di prodotto:	Faro a LED	Faro a LED
Tipo:	Faro compatto	Faro compatto
Spettro cromatico LED:	Bianco freddo	Bianco caldo
Numero di LED:	1	1
Tipo di LED:	40 W	40 W
Temperatura di colore LED:	6500 K	3000 K
Frequenza di ripetizione:	3600 Hz	3600 Hz
Angolo di dispersione:	4,5° (10°, 25° con diffusore)	4,5° (10°, 25° con diffusore)
Ingresso DMX:	XLR maschio a 3 poli	XLR maschio a 3 poli
Uscita DMX:	XLR femmina a 3 poli	XLR femmina a 3 poli
Modalità DMX:	3 canali	3 canali
Funzioni DMX:	Dimmer, dimmer fine, stroboscopio	Dimmer, dimmer fine, stroboscopio
Funzioni stand-alone:	Funzionamento master/slave, stroboscopio, reazione dimmer, curve dimmer, modalità fissa, controllo ad attivazione sonora	Funzionamento master/slave, stroboscopio, reazione dimmer, curve dimmer, modalità fissa, controllo ad attivazione sonora
Controllo:	DMX512, telecomando a infrarossi (opzionale), compatibile con RDM	DMX512, telecomando a infrarossi (opzionale), compatibile con RDM
Elementi di comando:	Mode, Enter, Up, Down	Mode, Enter, Up, Down
Dispositivi di visualizzazione:	Display OLED	Display OLED
Tensione di esercizio:	100 - 240 V CA / 50 - 60 Hz	100 - 240 V CA / 50 - 60 Hz
Potenza assorbita:	55 W	55 W
Potenza di illuminazione (a 1 m):	145000 lx (4,5°)	71.000 lx (4,5°)

Flusso luminoso:	1.829 lm	940 lm
Collegamento alimentazione elettrica:	Presa di ingresso blu Presca di uscita bianca (max. 12 A)	Presa di ingresso blu Presca di uscita bianca (max. 12 A)
Fusibile:	T1A (5 x 20 mm)	T1A (5 x 20 mm)
Temperatura ambiente (in esercizio):	0°C - 40°C	0°C - 40°C
Umidità relativa:	< 85%, senza condensa	< 85%, senza condensa
Materiale cassa:	Metallo	Metallo
Colore cassa:	Nero (CLQS40CW) Bianco (CLQS40CWWH)	Nero (CLQS40WW) Bianco (CLQS40WWWH)
Raffreddamento alloggiamento:	Convezione	Convezione
Ingombro (L x H x P, senza staffa di montaggio):	151 x 130 x 168 mm	151 x 130 x 168 mm
Peso:	2,2 kg	2,2 kg
Altre caratteristiche:	Staffa di montaggio o di supporto regolabile in dotazione, occhiello di sicurezza, cavo di alimentazione, telecomando a infrarossi opzionale, 2 diffusori in dotazione	Staffa di montaggio o di supporto regolabile in dotazione, occhiello di sicurezza, cavo di alimentazione, telecomando a infrarossi opzionale, 2 diffusori in dotazione

DICHIARAZIONI DEL PRODUTTORE

MANUFACTURER'S WARRANTY & LIMITATION OF LIABILITY

Le nostre attuali condizioni di garanzia e la limitazione di responsabilità sono consultabili alla pagina: https://cdn-shop.adamhall.com/media/pdf/MANUFACTURERS-DECLARATIONS_CAMEO.pdf. In caso di assistenza, rivolgersi a Adam Hall GmbH, Adam-Hall-Str. 1, 61267 Neu Anspach / E-mail Info@adamhall.com / +49 (0)6081 / 9419-0.



CORRETTO SMALTIMENTO DEL PRODOTTO

(In vigore nell'Unione Europea e in altri Paesi europei in cui si attui la raccolta differenziata) Questo simbolo apposto sul prodotto o sui relativi documenti indica che, per evitare danni all'ambiente e alle persone causati da uno smaltimento incontrollato dei rifiuti, alla fine del suo ciclo di vita l'apparecchio non deve essere smaltito insieme ai normali rifiuti domestici. Il prodotto deve quindi essere smaltito separatamente da altri rifiuti e riciclato nell'ottica dell'incentivazione di cicli economici sostenibili. I clienti privati possono richiedere informazioni sulle possibilità di smaltimento ecosostenibile al rivenditore presso il quale è stato acquistato il prodotto o presso le autorità regionali competenti. I clienti aziendali devono invece contattare il proprio fornitore e controllare le eventuali condizioni contrattuali inerenti allo smaltimento degli apparecchi. Questo prodotto non deve essere smaltito assieme ad altri rifiuti industriali.

Conformità CE

Con la presente Adam Hall GmbH dichiara che questo prodotto soddisfa le seguenti direttive (ove pertinente):

Direttiva R&TTE (1999/5/CE) e RED (2014/53/UE) da giugno 2017

Direttiva bassa tensione (2014/35/CE)

Direttiva CEM (2014/30/UE)

RoHS (2011/65/UE)

La dichiarazione di conformità completa è reperibile al sito www.adamhall.com.

Per ulteriori informazioni è inoltre possibile scrivere a info@adamhall.com.

DMX CONTROL / DMX STEUERUNG / PILOTAGE DMX / CONTROL DMX / STEROWANIE DMX / CONTROLLO DMX

3 CH Mode						
Ch.	Function	Values			Sub-Group	
1	Dimmer	000	-	255	0% to 100%	Dimmer
2	Dimmer Fine	000	-	255	0% to 100%	Dimmer Fine
3	Strobe functions	000	-	005	Strobe open	Multifunctional strobe
		006	-	010	Strobe closed	
		011	-	033	Puls Random, slow -> fast	
		034	-	056	Ramp up Random, slow -> fast	
		057	-	079	Ramp down Random, slow -> fast	
		080	-	102	Random Strobe Effect, slow -> fast	
		103	-	127	Strobe Break Effekt, 5s.1s (Short burst with break)	
		128	-	250	Strobe slow -> fast <1Hz - 20Hz	
		251	-	255	Strobe open	

ENGLISH

DEUTSCH

FRANCAIS

ESPAÑOL

POLSKI

ITALIANO

DMX

